

KAWAI

ЦИФРОВОЕ ПИАНИНО CA501

Руководство пользователя

RU

Важная информация

Подготовка к использованию

Основные операции

Настройки и параметры

Приложение

Правила безопасной эксплуатации

Перед использованием устройства ознакомьтесь с данными правилами безопасной эксплуатации.

При использовании данного музыкального инструмента необходимо соблюдать следующие меры безопасности.
Не допускайте использования данного инструмента детьми без присмотра взрослых.

Пиктограммы с предупреждениями имеют следующие значения.



Обозначает необходимость соблюдения осторожности.



Обозначает запрещенные действия.



Обозначает необходимость выполнения определенных действий.



ПРЕДУПРЕЖДЕНИЕ

Означает потенциальную угрозу в случае неправильного использования устройства, что может привести к серьезной травме или смерти.

Несоблюдение этих рекомендаций может привести к поражению электрическим током, пожару, причинению травмы, повреждению или падению инструмента.



Устройство следует подключать к розетке сети переменного тока с указанным напряжением.



Не разбирать

Не разбирайте инструмент, не пытайтесь его самостоятельно отремонтировать или модифицировать.



Не используйте входящий в комплект адаптер или провод питания для подключения других устройств.



При отключении устройства от электросети всегда держитесь только за вилку.



Не перегибайте провод питания и сетевого адаптера, не ставьте на него тяжелые предметы и не размещайте вблизи него горячие предметы, чтобы не повредить его.



Отключайте кабель питания от электросети во время грозы или длительных перерывов в использовании инструмента.



Не размещайте рядом с сетевым адаптером горячие предметы, чтобы избежать перегрева.



При возникновении каких-либо сбоев немедленно выключите питание и отсоедините пианино от электросети.



Регулярно вытирайте пыль с сетевого адаптера.



Не брать
мокрыми руками

Не беритесь за провод питания мокрыми руками.



Наступление перечисленных ниже условий может привести к поломке инструмента.



Беречь от воды

Не допускайте попадания на инструмент воды.

Если это произошло, не пытайтесь включать и пользоваться инструментом и немедленно свяжитесь с магазином, в котором вы приобрели инструмент.

1. Внутрь инструмента попал посторонний предмет.
2. Внутрь инструмента была пролита вода.
3. Инструмент начал нагреваться больше обычного в определенных местах.
4. От инструмента исходит дым или необычный запах.

**ОСТОРОЖНО**

Означает потенциальную угрозу в случае неправильного использования устройства, что может привести к серьезной травме или ущербу имуществу.

Несоблюдение этих рекомендаций может привести к падению, повреждению, выходу из строя устройства или причинению травм или вреда здоровью.



Рекомендуется размещать инструмент рядом с розеткой, чтобы при необходимости можно было быстро выдернуть вилку.



Электрические схемы устройства остаются под напряжением, даже если оно выключено.

Чтобы полностью отключить питание инструмента, вытащите вилку из розетки.



Не залезайте руками или любыми другими частями тела под крышку клавиатуры, стойку или педали.



Не вставляйте и не опирайтесь на инструмент.



При перемещении инструмента, всегда поднимайте его в горизонтальном положении при участии двух или более людей.



Размещайте цифровое пианино в таком месте, где ничто не мешало бы свободному току воздуха для его нормальной вентиляции. Оставляйте вокруг инструмента не менее 5 см свободного пространства для вентиляции.



Не бегайте вокруг инструмента.



Не бросайте инструмент на пол и не подвергайте его сильным ударам.



При использовании наушников делайте перерывы, если играете с высоким уровнем громкости.



Не допускается использование данного инструмента в следующих условиях.

1. В местах с шаткой поверхностью, где нет возможности надежно установить инструмент.
2. В местах, где инструмент может подвергаться воздействию влаги.
3. В местах со значительно повышенной или пониженной температурой.
4. В местах со значительно повышенной или пониженной влажностью.
5. В местах, где инструмент может подвергаться воздействию прямых солнечных лучей, например, рядом с окном.
6. В местах с высокой степенью запыленности.
7. В местах, где инструмент может подвергаться сильной вибрации.



Не играйте с банкеткой, не вставляйте на нее и не позволяйте двум или более людям садиться на нее одновременно (если банкетка входит в комплект).



Перед тем как приступить к сборке инструмента и банкетки (при наличии), внимательно прочитайте инструкцию по сборке.



Регулярно проверяйте крепежные винты данного инструмента и банкетки (при наличии) и при необходимости затягивайте их.



Высота банкетки должна регулироваться, когда на ней никто не сидит (если банкетка входит в комплект).

В случае обнаружения неисправности

При обнаружении неисправности немедленно выключите питание, отсоедините пианино от электросети и свяжитесь с магазином, в котором вы приобрели инструмент.

Утилизация электронного оборудования



Этот символ означает, что отслужившее свой срок устройство должно быть сдано для утилизации в специальный пункт сбора электронного оборудования. Это изделие нельзя выбрасывать вместе с обычными бытовыми отходами. Корректная утилизация поможет предотвратить возможные негативные последствия для окружающей среды и здоровья людей.

За более подробной информацией, пожалуйста, обратитесь в местные органы управления (только для стран ЕС).

Основные характеристики



Основные характеристики/параметры CA501:

Входные электрические параметры:
постоянный ток 24 В, 5 А
Адаптер переменного тока: PS-242

Основные характеристики/параметры адаптера переменного тока (PS-242):

Входные характеристики:
переменный ток 100-240 В, 50/60 Гц, 2,0 А
Выходные характеристики:
постоянный ток 24 В, 5 А
Потребляемая мощность: 30 Вт

Страна изготовления CA501:

Индонезия

Название и адрес производителя:

KAWAI MUSICAL INSTRUMENTS MFG. CO. LTD
200 Terajima-Cho Naka-ku Hamamatsu
Japan 430-8665

Импортер (только для Российской Федерации и Республики Беларусь):

ООО "Кавай Пиано"
115054, г. Москва, Дубининская ул., д. 57, стр. 4

Расположение паспортной таблички

Паспортная табличка находится на нижней стороне корпуса, как показано на иллюстрации ниже.

Год и месяц производства инструмента указаны на паспортной табличке справа от серийного номера в виде трехзначного кода. Первые две цифры обозначают год производства, последний символ – месяц (1–9 = Январь – Сентябрь, X = Октябрь, Y = Ноябрь, Z = Декабрь). Пример: "22Y" следует читать как "Ноябрь 2022").

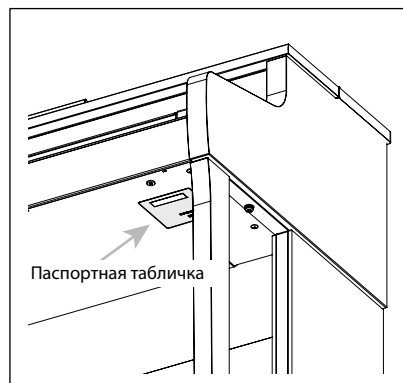

Введение

Благодарим вас за приобретение цифрового пианино Kawai.

Внимательно ознакомьтесь со всеми разделами руководства и сохраните его для последующего обращения в случае необходимости.

О руководстве пользователя

В данном руководстве приведено описание основных возможностей использования и принцип работы различных функций инструмента.

Паспортная табличка

Название модели и серийный номер инструмента указаны на паспортной табличке, которая находится на нижней стороне корпуса.



Права интеллектуальной собственности

- Название и логотип **Bluetooth®** являются зарегистрированными товарными знаками Bluetooth SIG, Inc., и компания Kawai Musical Instruments Mfg. Co., Ltd. использует эти знаки по лицензии.
- "Windows" является зарегистрированным товарным знаком Microsoft Corporation.
- "Mac" является зарегистрированным товарным знаком Apple, Inc.
- Права на некоторые семплы принадлежат PREMIER Engineering Inc.

Уход за инструментом

- Протирайте поверхность инструмента сухой мягкой тканью.
- Не используйте спирт, бензин, растворители или хлорные отбеливатели. Они могут обесцветить поверхность корпуса инструмента и его клавиш или привести к их деформации.
- В зависимости от материала, из которого изготовлена салфетка, многократная протирка может привести к обесцвечиванию и деформации поверхности инструмента.
- При загрязнении поверхности педалей протирайте ее сухой губкой для мытья посуды. Протирка педалей тканевой салфеткой может привести к потускнению позолоченной поверхности.
- Не используйте для чистки педалей средства для удаления ржавчины, абразивные или шлифовальные средства.

Расшифровка пиктограмм

	Квадратными скобками [] выделяются названия слайдеров, кнопок, разъемов и портов.
	Эта пиктограмма показывает, где находится нужная кнопка, а число на ней указывает на порядок действий. Номер на пиктограмме соответствует номеру пункта с описанием порядка действий.
	Пиктограммой в виде руки обозначаются важные действия, а число рядом с ней соответствует номеру пункта с описанием этих действий.
	Эта пиктограмма означает необходимость соблюдения осторожности.
	Этой пиктограммой сопровождается описание терминов или дополнительные пояснения, если название функции отличается от отображаемого на дисплее.
	Этим символом обозначается ссылка на другую страницу.

О настройке

Данное пианино является цифровым инструментом и не нуждается в настройке.

При обнаружении проблем в работе инструмента, пожалуйста, обратитесь за помощью в магазин, в котором вы приобрели инструмент.

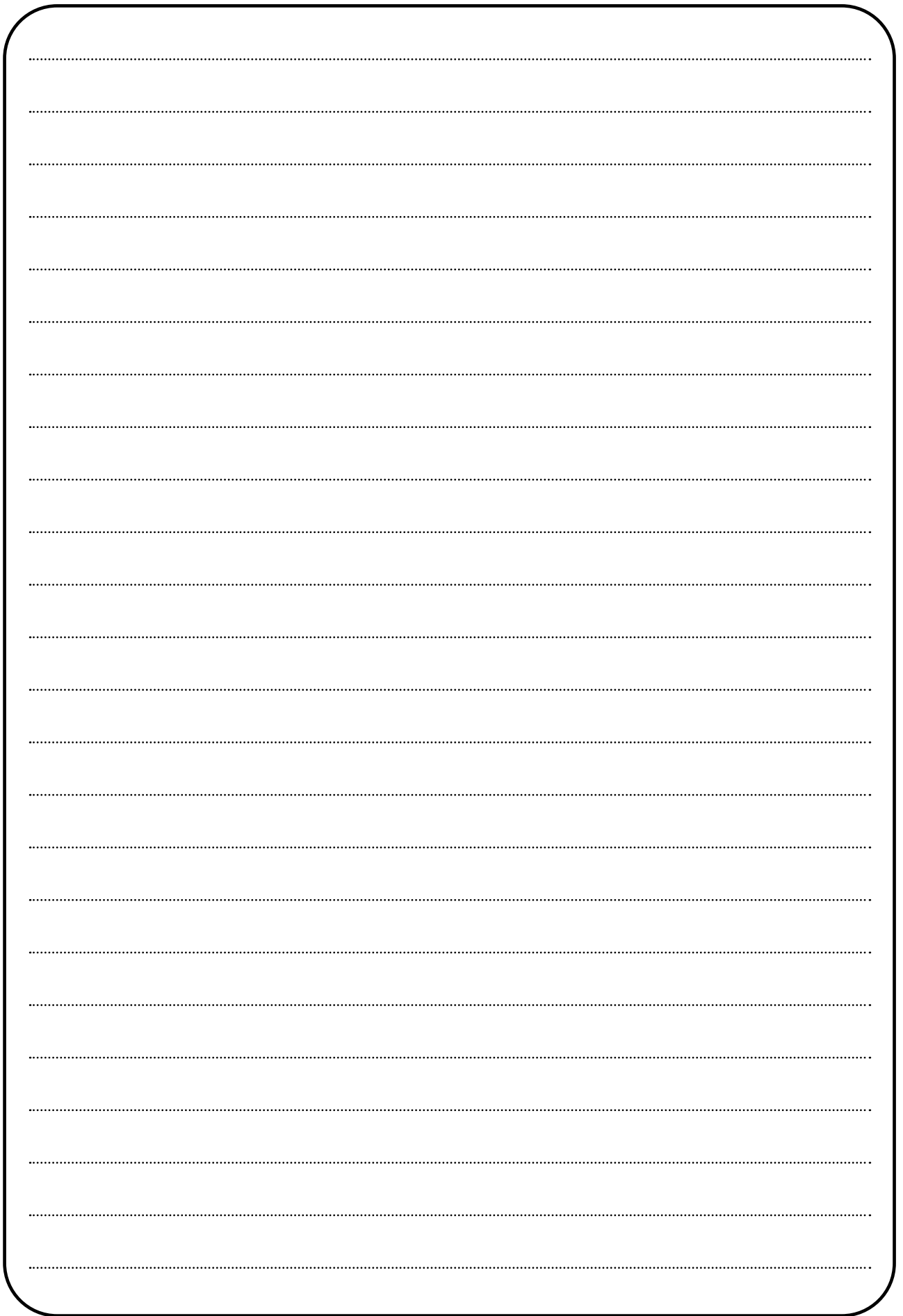

Содержание

Важная информация

Правила безопасной эксплуатации	2
Введение	6
Содержание	8

Подготовка к использованию

Элементы управления и коммутация	10
Открывание/закрывание крышки клавиатуры ...	12
Пюпитр	12
Опорный винт блока педалей	12
Питание	13
Основной экран	13
Громкость и наушники	14

Основные операции

Тембры	15
Педали	15
Метроном	16
Рекордер	17
Запись во внутреннюю память и воспроизведение	18
Запись на запоминающее USB-устройство и воспроизведение	21
Реверберация	26
Эффекты	27
Режим Dual (Наложение тембров)	29
Настройки режима Dual	30
Режим Split (Разделение клавиатуры)	31
Настройки режима Split	32
Режим Four Hands (Игра в четыре руки) ...	33
Настройки режима Four Hands	34
Музыкальное меню	35
Демонстрационные произведения	35
Фортепианная музыка	36
Функция обучения	36
Упражнения	37
Функция Concert Magic	40
Исполнение пьесы Concert Magic	40
Прослушивание пьес Concert Magic	40
Настройки функции Concert Magic	41

Память параметров	42
Блокировка панели управления	45

Настройки и параметры

Меню настроек	46
Основные настройки	46
1 Key Transpose (Транспозиция клавиатуры) ...	47
2 Song Transpose (Транспозиция исполнения) ...	47
3 Tone Control (Регулировка тембра)	48
4 Speaker Volume (Громкость динамиков)	49
5 Low Volume Balance (Баланс на низкой громкости)	49
6 Tuning (Интонировка)	49
7 Damper Hold (Режим срабатывания правой педали)	49
10 Startup Settings (Настройки запуска)	50
11 Factory Reset (Возврат к заводским установкам)	50
12 Auto Display Off (Автоматическое выключение дисплея)	50
13 Auto Power Off (Автоматическое отключение питания)	50
Virtual Technician (Виртуальный настройщик)	51
Smart Mode (Интеллектуальный режим)	51
Advanced Mode (Расширенный режим)	52
Phones Settings (Настройки наушников)	62
1 Spatial Headphone Sound (Пространственный звук в наушниках)	62
2 Phones Type (Тип наушников)	63
3 Phones Volume (Громкость наушников)	63
Меню USB	63
1 Load Song (Загрузка файла с исполнением) ...	66
2 Load Registration All (Загрузка всех ячеек памяти)	67
3 Load Registration Single (Загрузка одной ячейки памяти)	68
4 Load Startup Setting (Загрузка настроек запуска)	69
5 Save Internal Song (Сохранение исполнения на USB)	70
6 Save SMF Song (Сохранение SMF-файла) ...	71
7 Save Registration All (Сохранение всех ячеек памяти)	72
8 Save Registration Single (Сохранение одной ячейки памяти)	73

9	Save Startup Setting (Сохранение настроек запуска)	74
10	Rename File (Переименование файла)	75
11	Delete File (Удаление файлов)	76
12	Format USB (Форматирование USB-носителя) ...	76
	Настройки Bluetooth	77
1	Bluetooth	78
2	Громкость Bluetooth Audio	78

Приложение

Поиск и устранение неполадок	79
Список встроенных произведений	81
Список ритмических рисунков	83
Подключение к другим устройствам	84
Инструкция по сборке	86
Спецификация сетевых адаптеров	90
Технические характеристики	92

Для получения более подробной информации о MIDI и принципе его работы, пожалуйста, загрузите дополнительное руководство:

<https://www2.kawai.co.jp/emi-web/piano-docs/>



Элементы управления и коммутация

Элементы управления и коммутация

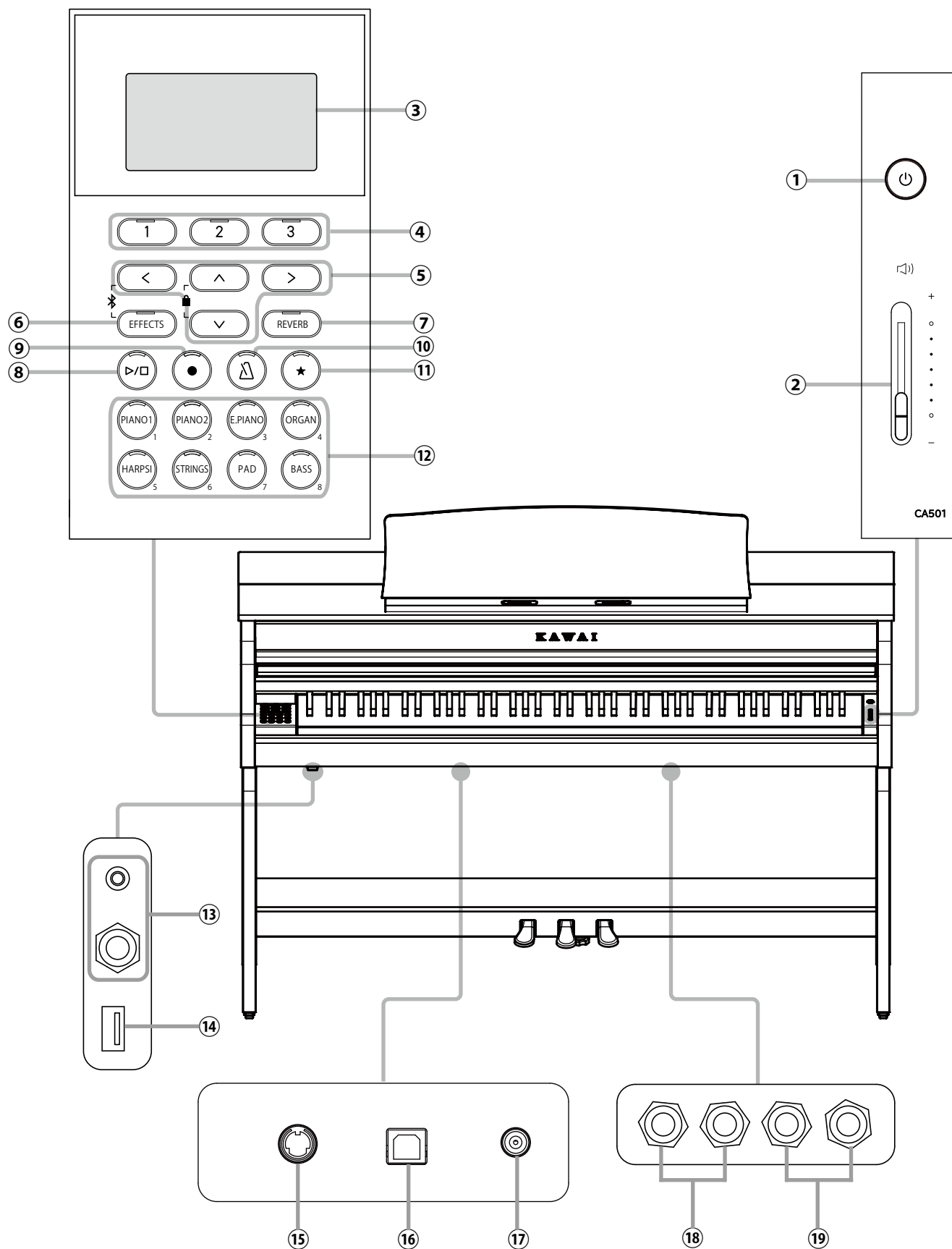

В регионах, где функционал Bluetooth недоступен, пометка Bluetooth отсутствует.

① Кнопка [POWER]

Служит для включения/выключения инструмента.
Не забывайте выключать инструмент после игры.

② Слайдер [MASTER VOLUME]

Контролирует громкость встроенных динамиков, наушников и разъемов LINE OUT.

③ Дисплей

Отображает названия функций и значения параметров.



Дисплей нового инструмента покрыт защитной пленкой. Прежде чем начать играть на инструменте снимите эту пленку.

④ Кнопки [1][2][3]

Соответствуют функциям, которые отображаются внизу дисплея.

Их назначение изменяется в зависимости от отображаемой на дисплее функции.

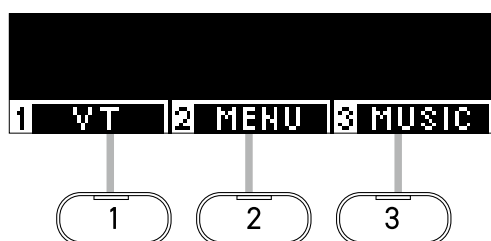
**⑤ Кнопки со СТРЕЛКАМИ**

Используются для навигации по пунктам меню, переходу на предыдущий экран и др.
Среди них кнопки [ВВЕРХ], [ВНИЗ], [ВПРАВО] и [ВЛЕВО].

⑥ Кнопка [EFFECTS]

Используется для выбора эффекта, настройки принципа его работы, а также для его включения и выключения.

⑦ Кнопка [REVERB]

Используется для выбора типа эффекта реверберации, а также для его включения и выключения.

⑧ Кнопка [PLAY/STOP]

Используется для воспроизведения и остановки записанного исполнения и встроенных композиций, например, в функции обучения.

⑨ Кнопка [REC]

Используется для записи исполнения.

⑩ Кнопка [МЕТРОНОМ]

Используется для включения/выключения функции метронома, а также для регулировки темпа, размера и громкости метронома.

⑪ Кнопка [REGISTRATION]

Используется для сохранения предпочитаемых тембров и настроек в ячейке памяти параметров для быстрого вызова в дальнейшем.

⑫ Кнопки SOUND

Используются для выбора тембра звучания инструмента.

⑬ Разъемы [PHONES]

Эти разъемы используются для подключения стереонаушников к инструменту, позволяя подключить и использовать две пары наушников одновременно (с разъемами 3,5 мм и 6,3 мм).

⑭ Порт [USB to DEVICE]

Служит для подключения к инструменту запоминающего USB-устройства.

⑮ Разъем [PEDAL]

Используется для подключения к инструменту кабеля блока педалей.

⑯ Порт [USB to HOST]

Позволяет подключать инструмент к компьютеру с помощью USB-кабеля типа "B-A" для приема и передачи MIDI-данных.

⑰ Разъем [DC IN]

Используется для подключения к инструменту адаптера питания.

⑱ Разъемы [LINE IN]

Предназначены для подключения внешнего звукового оборудования или других электронных устройств для вывода их аудиосигнала через встроенные динамики инструмента.

⑲ Разъемы [LINE OUT]

Предназначены для подключения инструмента к внешним устройствам (усилителям, стереосистемам) для прослушивания или аудиозаписи.

Открывание/закрывание крышки клавиатуры

Открывание крышки клавиатуры

Аккуратно приподнимите крышку клавиатуры, удерживая ее двумя руками, затем плавно вдвиньте ее в корпус инструмента.



- Перед тем как открывать крышку клавиатуры, убедитесь, что на ней нет посторонних предметов. Если какой-либо предмет упадет с крышки клавиатуры внутрь инструмента, это может привести к поражению электрическим током, короткому замыканию, пожару или выходу инструмента из строя.
- Будьте осторожны, не прищемите пальцы или руки крышкой инструмента.

Закрывание крышки клавиатуры

Плавно потяните крышку клавиатуры к себе, удерживая двумя руками, а затем аккуратно опустите ее.

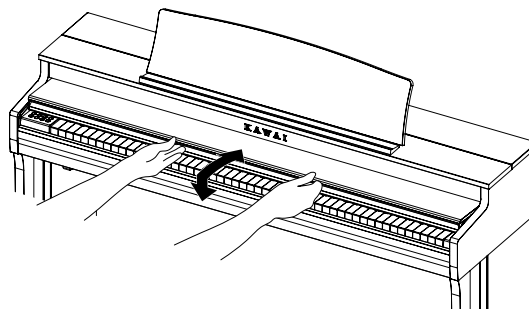

Пюпитр

1. Поднимите пюпитр.
2. Установите заднюю опору в один из пазов держателя, придавая пюпитру желаемый угол наклона. (Предусмотрено три паза для придания нужного угла наклона).

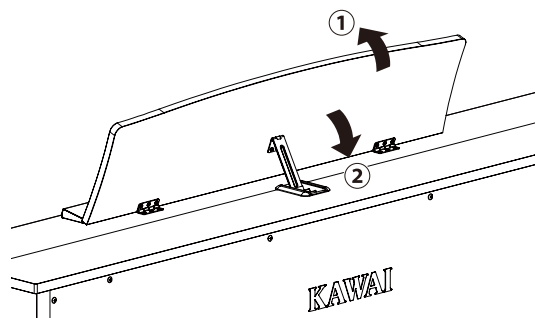

Опорный винт блока педалей

Основание педального блока снабжено опорным винтом, который придает устойчивость блоку при активном использовании педалей.

Для правильной настройки опорного винта вращайте его против часовой стрелки, пока винт надежно не упрется в пол. Отсутствие надежного упора в пол может привести к повреждению педального механизма.

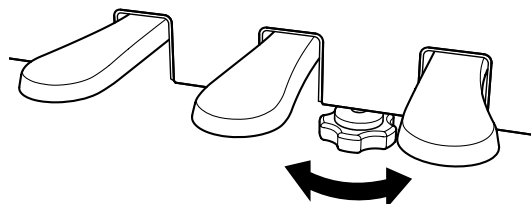

Питание

1. Подключение сетевого адаптера к цифровому пианино

Подключите прилагаемый сетевой адаптер к проводу питания, а провод питания – к разъему [DC IN] на нижней стороне корпуса инструмента.

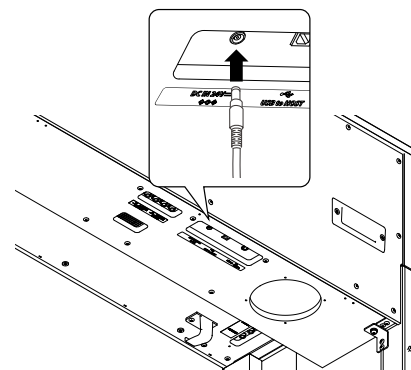

2. Подключение адаптера питания к розетке

Вставьте адаптер переменного тока в сетевую розетку.

3. Включение/выключение питания

Нажмите кнопку [POWER], чтобы включить инструмент. Загорится индикатор кнопки [POWER], и инструмент включится.

Чтобы выключить инструмент, снова нажмите кнопку [POWER].

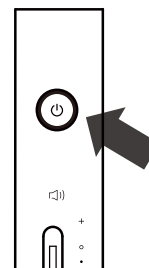

Не отключайте питание, пока инструмент полностью не включится.
Не отключайте инструмент от сети, пока не погаснет дисплей.

Основной экран

Исходное состояние дисплея после включения инструмента называется Основным экраном. Основной экран представляет собой начальное меню для работы с инструментом.

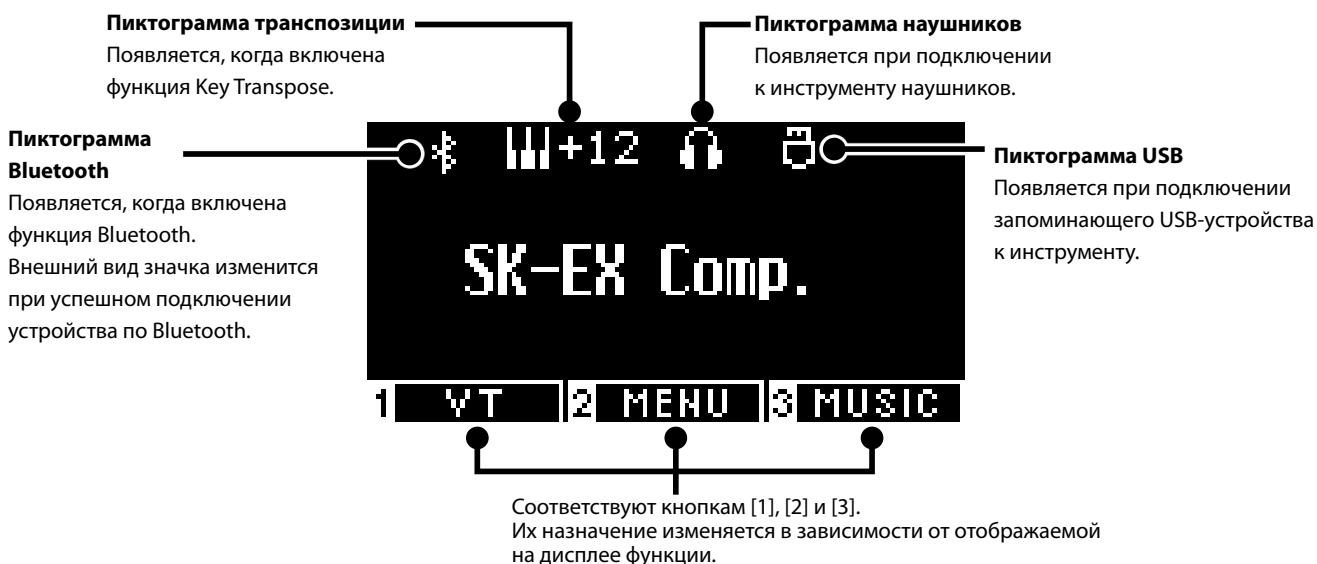

Громкость и наушники

■ Регулировка громкости

Для регулировки громкости используйте слайдер [MASTER VOLUME], расположенный справа на корпусе инструмента.

Для увеличения громкости переместите слайдер вверх, а для уменьшения – вниз.

Нажимайте на клавиши во время поиска нужного уровня громкости.

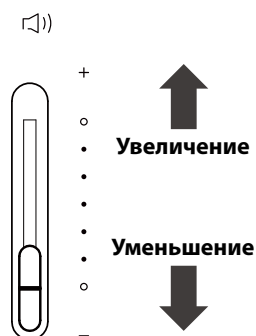

■ Использование наушников

Подключите наушники к разъему [PHONES], расположенному на нижней стороне корпуса инструмента.

При подключении наушников встроенные динамики инструмента отключаются.

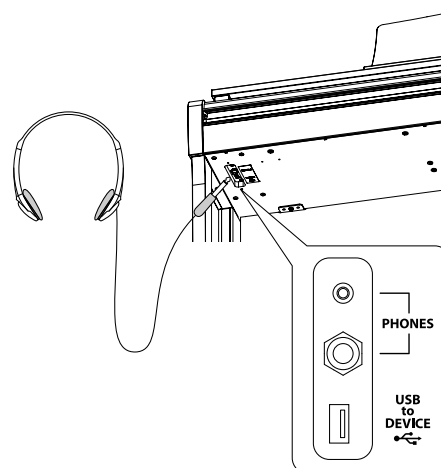

■ Крючок для наушников

В комплект данного цифрового пианино входит крючок, на который можно вешать наушники, когда те не используются.

При желании, вы можете установить этот крючок, как показано на иллюстрации.



Не вешайте на крючок для наушников посторонние предметы. Это может привести к повреждениям.

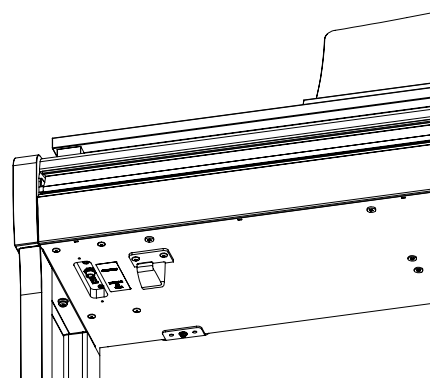

Выбор тембров

Данное цифровое пианино предлагает коллекцию из 45 реалистичных тембров музыкальных инструментов. Тембры разделены на восемь категорий. Каждой кнопке SOUND соответствует группа из нескольких тембров. По умолчанию выбран тембр "SK-EX Competition Grand Piano | Concert" (конкурсный рояль Shigeru Kawai). Названия тембров отображаются на Основном экране.

 Стр. 81 Список тембров/демонстрационных композиций

Выбор тембра

1. Находясь на Основном экране, с помощью кнопок [ВВЕРХ]/[ВНИЗ] выберите категорию.

Или нажмите одну из кнопок SOUND для выбора категории.

Индикатор нажатой кнопки SOUND загорится, а на дисплее отобразится название выбранного тембра.

 На дисплее могут отображаться укороченные названия тембров.

2. С помощью кнопок [ВЛЕВО]/[ВПРАВО] вы можете выбрать другой тембр в текущей категории.

Или продолжайте нажимать ту же кнопку SOUND для смены тембра внутри категории.

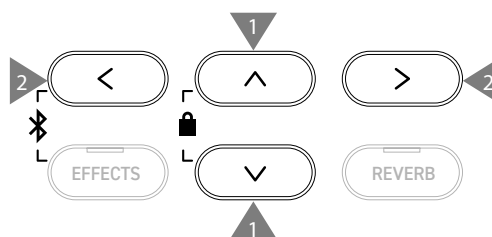

Педали

Данный инструмент оснащен тремя педалями.

Педаль сустейна (правая педаль)

При нажатии на эту педаль взятые ноты продолжают звучать даже после отпускания клавиш. Продолжительность эффекта управляется глубиной нажатия педали (с поддержкой полунажатия).

Педаль sostenuto (средняя педаль)

Нажатие на эту педаль продлевает звучание только тех нот, которые звучали в момент нажатия на педаль. Ноты, сыгранные после нажатия педали sostenuto, будут заглушаться после отпускания клавиш как обычно.

Педаль приглушения (левая педаль)

Нажатие на эту педаль смягчает звук, немного уменьшая его громкость. Эффект левой педали может контролироваться глубиной нажатия на педаль. При включенном эффекте вращающегося динамика (Rotary) эта педаль позволяет переключать скорость вращения (быстро или медленно).

Эффект от нажатия на каждую из педалей может быть не всегда заметен в зависимости от выбранного тембра.

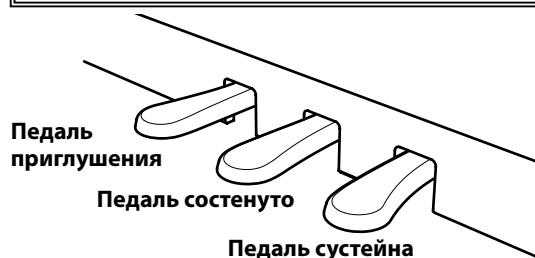

Педалная механика Grand Feel

Данный инструмент оснащен педалной механикой Grand Feel, которая обеспечивает реалистичные ощущения при нажатии педалей сустейна, sostenuto и приглушения, требуя такого же усилия, как соответствующие педали конкурсного рояля Shigeru Kawai SK-EX.

Метроном

Функция метронома помогает практиковаться, отмечая короткие промежутки времени равномерными щелчками.

Включение/выключение метронома

- Нажмите кнопку [МЕТРОНОМ]. Индикатор кнопки [МЕТРОНОМ] загорится, и метроном начнет отмечать интервалы звуковыми сигналами.
- Повторное нажатие кнопки [МЕТРОНОМ] выключит функцию метронома. Индикатор кнопки погаснет.



Настройки метронома

Параметры	Описание
Tempo	Значение темпа можно указать в диапазоне от $\text{♩} = 10$ до 400. Значение по умолчанию $\text{♩} = 120$.
Beat/Rhythm	Для выбора доступны следующие музыкальные размеры: 1/4, 2/4, 3/4, 4/4, 5/4, 3/8, 6/8, 7/8, 9/8, 12/8. <input checked="" type="checkbox"/> Когда выбран размер 1/4, метроном будет издавать щелчки без акцентов. Значение по умолчанию: 4/4. На выбор предлагается 100 ритмических рисунков. <small>Стр. 83</small> Список ритмических рисунков
Volume	Громкость метронома можно отрегулировать в диапазоне от 1 до 10. Значение по умолчанию: 5.

Изменение настроек метронома

- Нажмите и удерживайте кнопку [МЕТРОНОМ], чтобы перейти к экрану настроек метронома.
- Используйте кнопки [ВВЕРХ]/[ВНИЗ] для навигации по меню настроек.
- Используйте кнопки [ВЛЕВО]/[ВПРАВО] для изменения значений.

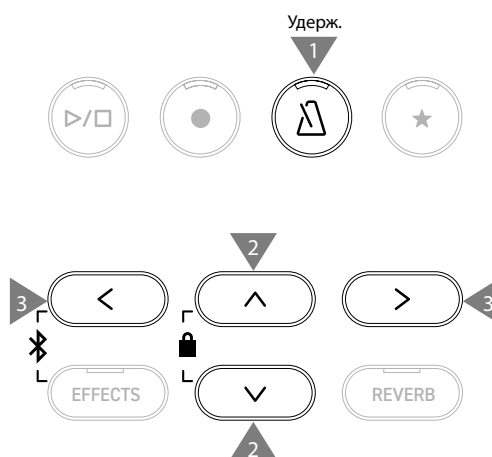

- Одновременное нажатие кнопок [ВЛЕВО]/[ВПРАВО] восстанавливает значение по умолчанию.
- Для возврата к Основному экрану нажмите кнопку [3].

Рекордер

Данный инструмент позволяет записывать и воспроизводить ваше исполнение. Данный инструмент оснащен встроенным рекордером для записи/воспроизведения композиций в/из встроенной памяти, а также USB-рекордером для записи/воспроизведения аудиофайлов с/на запоминающее USB-устройство.

Формат записи

Встроенная память

- Формат встроенного рекордера

Запоминающее USB-устройство

- Формат MP3
Битрейт: 256 кбит/сек (постоянный), частота семплирования: 44,1 кГц, стерео
- Формат WAV
Частота семплирования: 44,1 кГц, 16 бит, стерео

Встроенный рекордер

- В данном инструменте предусмотрено 10 ячеек для сохранения вашего исполнения во внутренней памяти. Каждая ячейка памяти состоит из двух дорожек. Благодаря этому, партии правой и левой руки могут быть записаны и воспроизведены по отдельности для разучивания партии для одной руки. Обе дорожки могут быть также воспроизведены одновременно.
- При записи в ячейку памяти, которая уже содержит ранее записанное исполнение, ее содержимое будет перезаписано новым исполнением.
- При записи на дорожку 2 без воспроизведения дорожки 1, которая уже содержит данные, укажите в режиме рекордера, чтобы воспроизводилась дорожка 2.
- Общая емкость записывающего устройства данного инструмента составляет примерно 90 000 нот. Если в процессе записи память заполнится до предела, LED-индикаторы кнопок [PLAY/STOP] и [REC] погаснут и запись остановится. Исполнение записывается непосредственно до остановки рекордера.



Приблизительная информация о емкости рекордера:

Например, емкости рекордера в 5000 нот будет достаточно, чтобы записать произведение Бетховена "К Элизе" 3-4 раза, что примерно равно 10-15 минутам записи.

Однако, общее время записи будет зависеть от количества сыгранных нот и от темпа произведения.

Кроме того, время записи зависит от количества нажатий на педаль, так как они также записываются рекордером.

- Содержимое ячеек памяти рекордера сохраняется и после выключения инструмента.

Запись на запоминающее USB-устройство

- Данный инструмент способен записывать ваше исполнение в виде аудиофайлов на запоминающем USB-устройстве.
- USB-рекордер также записывает сигнал, поступающий по Bluetooth Audio, позволяя записывать ваше исполнение под сторонний аккомпанемент.



USB-рекордер не записывает аудиосигнал, поступающий на линейный вход.

Действия, которые сохраняются встроенным рекордером

- Тембр, выбранный до начала записи, а также тембры, выбранные во время записи, будут сохранены.
- Изменения настроек эффектов не сохраняются.
- Изменение значения параметра темпа не сохраняется.

Файлы, доступные для воспроизведения

Данный инструмент может воспроизводить следующие типы данных:

- Исполнение, сохраненное во внутренней памяти инструмента.
- SMF-файлы, сохраненные на запоминающем USB-устройстве (Format 0, Format 1).
- KSO-файлы, сохраненные на запоминающем USB-устройстве (формат встроенного рекордера).
- MP3-файлы, сохраненные на запоминающем USB-устройстве (битрейт: 8-320 кбит/с, частота семплирования 44,1 кГц, 48 кГц или 32 кГц, стерео).
- WAV-файлы, сохраненные на запоминающем USB-устройстве (частота семплирования 44,1 кГц, 16 бит, стерео).

Запись во внутреннюю память и воспроизведение

Запись во внутреннюю память

1. Нажмите кнопку [REC], чтобы перейти к экрану встроенного рекордера.

Когда откроется экран встроенного рекордера, индикатор кнопки [REC] начнет мигать.



Если к инструменту подключено запоминающее USB-устройство, нажмите кнопку [1], чтобы перейти к экрану встроенного рекордера.

2. Используйте кнопки [ВВЕРХ]/[ВНИЗ] для выбора между ячейкой памяти песни (Song) и дорожкой (Part).
3. С помощью кнопок [ВЛЕВО]/[ВПРАВО] укажите ячейку памяти песни или дорожку для записи.
4. Нажмите кнопку [PLAY/STOP], чтобы начать запись. Запись также начнется с нажатием первой клавиши. Во время записи будут гореть индикаторы кнопок [REC] и [PLAY/STOP].
5. Снова нажмите кнопку [PLAY/STOP], чтобы остановить запись. Когда запись закончится, индикаторы кнопок [PLAY/STOP] и [REC] погаснут. Рядом с записанной ячейкой памяти песни появится значок "✳". Дисплей автоматически перейдет в режим воспроизведения исполнения.



Режим воспроизведения исполнения

- Во время записи можно также включить функцию метронома. Для этого нажмите кнопку [МЕТРОНОМ].

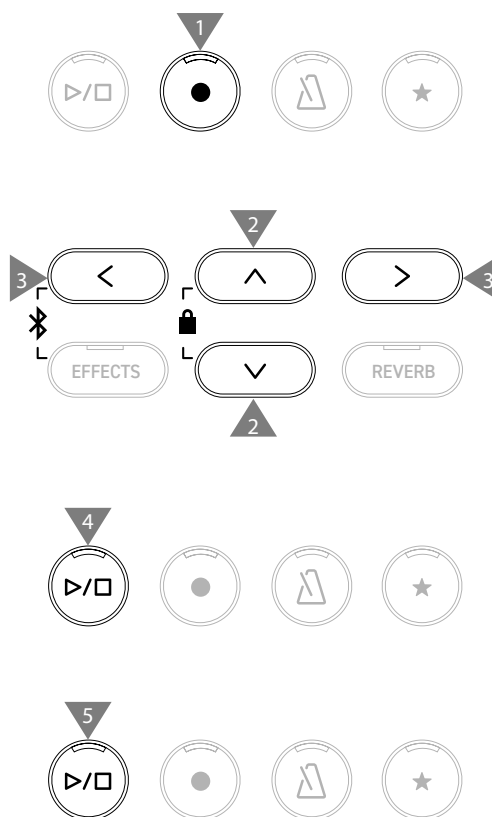

Воспроизведение исполнения, записанного во встроенной памяти

1. Нажмите кнопку [PLAY/STOP], чтобы войти в режим воспроизведения исполнения.



2. Используйте кнопки [ВВЕРХ]/[ВНИЗ] для выбора между ячейкой памяти песни (Song) и дорожкой (Part).
3. С помощью кнопок [ВЛЕВО]/[ВПРАВО] укажите ячейку памяти песни или дорожку для воспроизведения.
4. Нажмите кнопку [PLAY/STOP], чтобы начать воспроизведение. Снова нажмите кнопку [PLAY/STOP], чтобы остановить воспроизведение.

- Для возврата к Основному экрану нажмите кнопку [3].

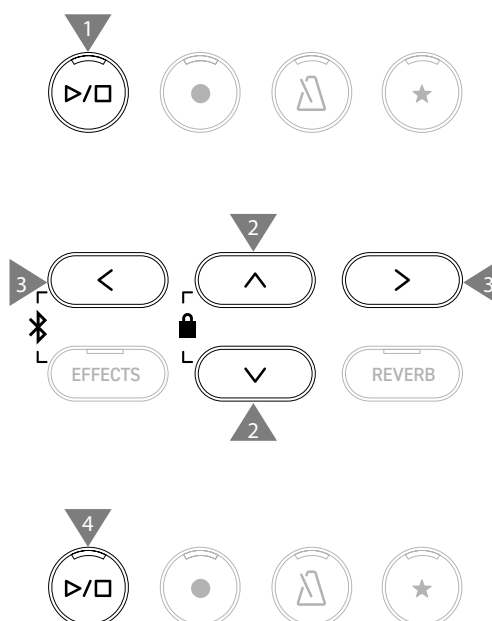

Воспроизведение записанного исполнения с другими настройками

Перечисленные ниже настройки могут быть изменены для исполнений, сохраненных во внутренней памяти инструмента.

Функции встроенного рекордера	Описание	Стр.
Key Transpose	Изменение высоты звучания клавиатуры.	Стр. 47
Song Transpose	Транспозиция записанного исполнения перед воспроизведением.	Стр. 47
Erase	Удаление записанного исполнения.	Стр. 19
Convert to Audio	Преобразование записанного исполнения в аудиофайл MP3 или WAV и сохранение его на запоминающем USB-устройстве.	Стр. 20

1. Находясь в режиме записи исполнения, нажмите кнопку [2], чтобы перейти к экрану настроек встроенного рекордера.



Экран настроек встроенного рекордера

2. Используйте кнопки [ВВЕРХ]/[ВНИЗ] для навигации по меню настроек.
 3. Используйте кнопки [ВЛЕВО]/[ВПРАВО] для изменения значений.
- Одновременное нажатие кнопок [ВЛЕВО]/[ВПРАВО] восстанавливает значение по умолчанию.
 - Нажмите кнопку [3], чтобы вернуться к режиму воспроизведения исполнения.

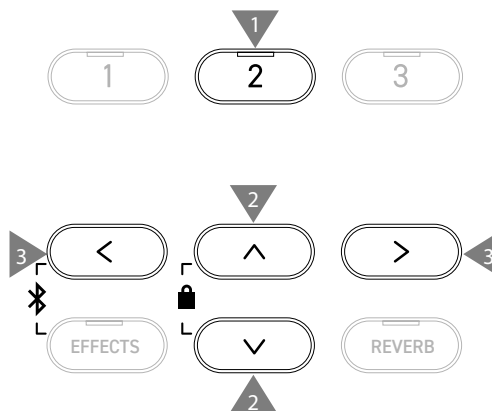

Удаление исполнений из внутренней памяти

1. Выбрав функцию "Erase", нажмите кнопку [2], чтобы перейти к экрану функции удаления исполнений.



2. Используйте кнопки [ВВЕРХ]/[ВНИЗ] для выбора между ячейкой памяти песни (Song) и дорожкой (Part).



3. С помощью кнопок [ВЛЕВО]/[ВПРАВО] выберите ячейку памяти песни и дорожку.
 4. После нажатия кнопки [2] на дисплее появится запрос подтверждения операции.
 5. Нажмите кнопку [1], чтобы подтвердить удаление или кнопку [3] для отмены операции.
- Также вы можете сразу удалить все содержимое памяти рекордера, одновременно нажав и удерживая кнопки [PLAY/STOP] и [REC], когда инструмент выключен, и в этот момент включить питание инструмента.

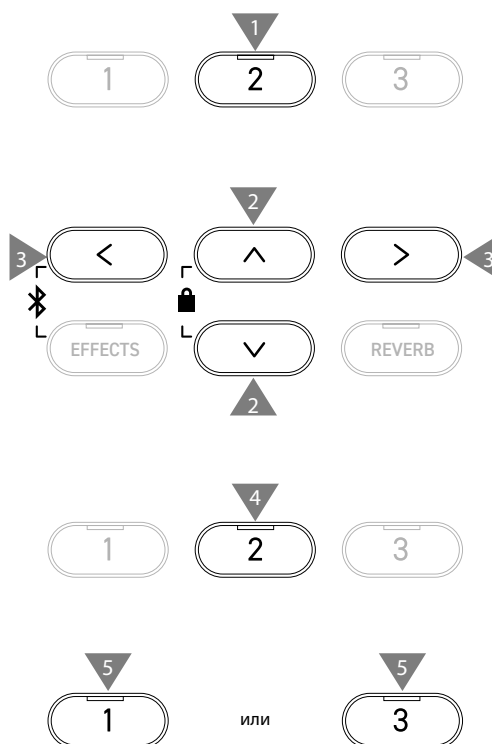

Преобразование записанного исполнения в аудиофайл

1. Выбрав функцию "Conv. to Audio", нажмите кнопку [2], чтобы перейти к экрану функции преобразования записанного исполнения в аудиофайл.



2. Используйте кнопки [ВВЕРХ]/[ВНИЗ] для выбора между ячейкой памяти песни (Song) и дорожкой (Part).

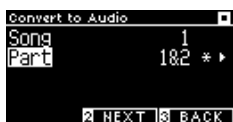

3. С помощью кнопок [ВЛЕВО]/[ВПРАВО] выберите ячейку памяти песни и дорожку.
4. Нажмите кнопку [2].



5. С помощью кнопок [ВЛЕВО]/[ВПРАВО] выберите формат конечного файла. Выберите формат "MP3" или "WAV".
6. Нажмите кнопку [PLAY/START], чтобы начать преобразование. Процесс также начнется при нажатии на любую клавишу инструмента. Индикаторы кнопок [PLAY/STOP] и [REC] погаснут, и начнется процесс преобразования.

- Любые ноты, которые будут исполнены во время преобразования, будут также записаны в аудиофайл.

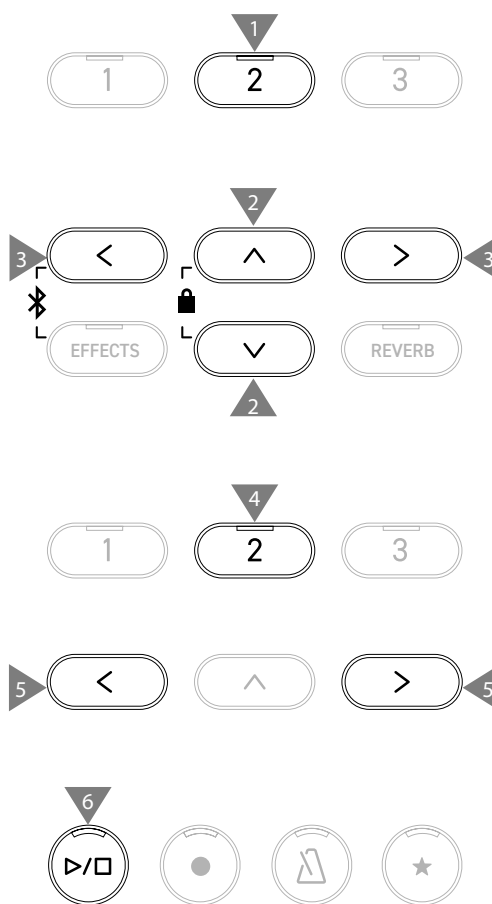

Запись на запоминающее USB-устройство и воспроизведение

Запись на запоминающее USB-устройство

1. Подключив к инструменту запоминающее USB-устройство, нажмите кнопку [REC], чтобы перейти к экрану USB-рекордера.

Индикатор кнопки [REC] начнет мигать, когда откроется экран функции USB-рекордера.

Если к инструменту не подключено запоминающее USB-устройство, то отобразится экран встроенного рекордера.

2. С помощью кнопок [ВЛЕВО]/[ВПРАВО] выберите формат конечного файла.



Нажмите кнопку [1] для перехода к экрану функции встроенного рекордера.

3. Нажмите кнопку [2], чтобы перейти к экрану настройки усиления (Gain).



Экран настройки усиления

На экране настройки усиления будет отображен индикатор уровня усиления.

При игре на цифровом пианино уровни записи отображаются отдельно для левого и правого каналов.

4. С помощью кнопок [ВЛЕВО]/[ВПРАВО] установите желаемое значение усиления.

Регулировка усиления осуществляется в диапазоне от 0 до +15 дБ.

Звучание записанного исполнения может искажаться, если установлено слишком высокое значение параметра усиления (Gain).

5. Нажмите кнопку [PLAY/STOP], чтобы начать запись. Запись также начнется с нажатием первой клавиши. Индикаторы кнопок [REC] и [PLAY/STOP] загорятся, когда начнется запись.

- Одновременное нажатие кнопок [ВЛЕВО]/[ВПРАВО] восстанавливает значение по умолчанию.

Запись не может быть начата с экрана настройки усиления (Gain).

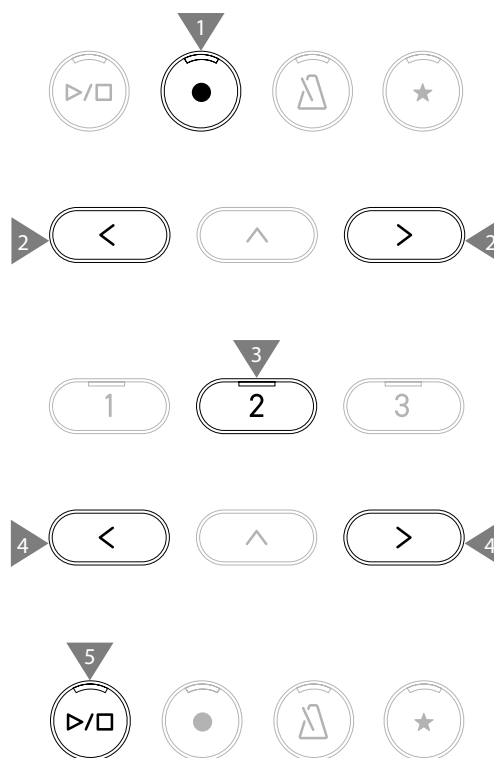

Сохранение записанного исполнения

1. Нажмите кнопку [PLAY/STOP], чтобы остановить запись. По завершении записи индикаторы кнопок [PLAY/STOP] и [REC] погаснут.
2. Нажмите кнопку [1], чтобы сохранить записанное исполнение на запоминающем USB-устройстве или кнопку [3] для отмены.



- Укажите имя, под которым файл с исполнением будет сохранен на запоминающем USB-устройстве.
3. Перемещайте курсор с помощью кнопок [ВЛЕВО]/[ВПРАВО], а для выбора символов используйте кнопки [ВВЕРХ]/[ВНИЗ].
 4. После ввода имени файла нажмите кнопку [2], чтобы завершить сохранение.
 5. Если файл с таким именем уже существует, нажмите кнопку [1], чтобы перезаписать его или кнопку [3] для отмены.

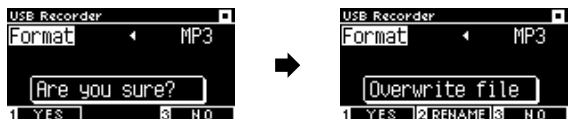

Когда файл с таким именем уже существует

После отмены дисплей вернется к второму шагу.

- После сохранения файла дисплей автоматически вернется к режиму записи исполнения.



Записанный аудиофайл будет сохранен в корневом каталоге запоминающего USB-устройства. Сохранение файлов в другой папке невозможно.

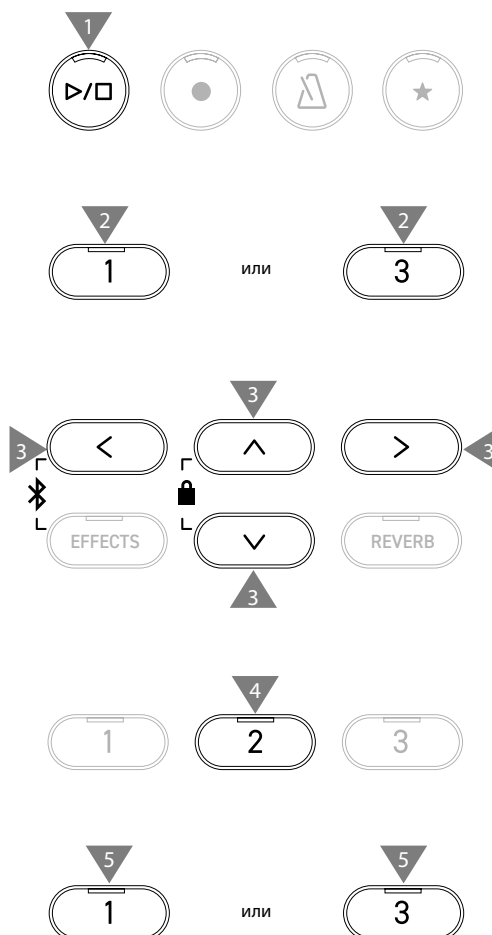

Разрешенные символы

0-9	A-Z	a-z	!	#	\$	%	&	'	()	+	,	-	.	;	=	@	[]	^	_	`	{ }
-----	-----	-----	---	---	----	---	---	---	-----	---	---	---	---	---	---	---	-----	---	---	---	-----

Воспроизведение аудиофайлов с запоминающего USB-устройства

1. Подключив к инструменту запоминающее USB-устройство, нажмите кнопку [PLAY/STOP], чтобы перейти к экрану обзора аудиофайлов.
Будет отображено содержимое корневого каталога подключенного запоминающего USB-устройства.



2. Используйте кнопки [ВВЕРХ]/[ВНИЗ] для перемещения курсора.
 3. Нажмите кнопку [2], чтобы войти в выбранную папку.
 4. Нажмите кнопку [PLAY/STOP], чтобы начать воспроизведение.
Снова нажмите кнопку [PLAY/STOP] для остановки воспроизведения.
- После остановки воспроизведения нажмите кнопку [3], чтобы вернуться к экрану обзора аудиофайлов.

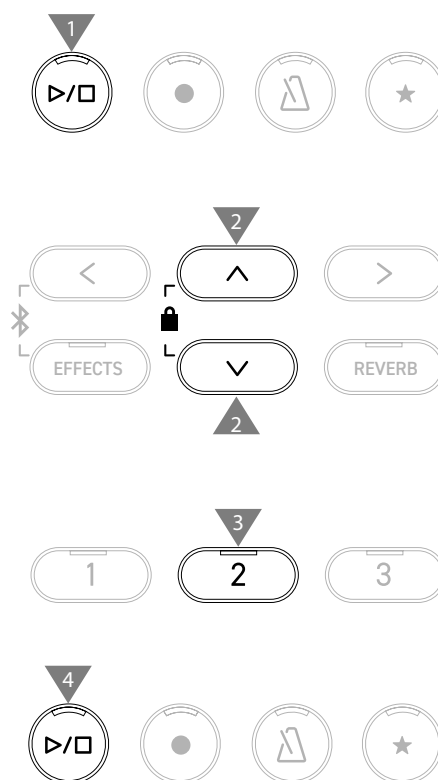

Экран обзора аудиофайлов

Обозначение папок



Переход в папку уровнем выше

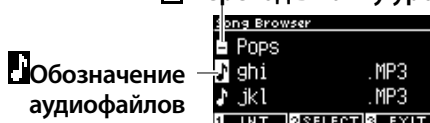

Возврат на Основной экран
Переход к экрану функции встроенного рекордера

Состояние дисплея во время воспроизведения файла в формате SMF, KSO, MP3 или WAV.

<Файл MP3 или WAV>

Статус воспроизведения

Имя файла

Позиция

Громкость



Режим записи исполнения

<Файл KSO (собственный формат Kawai)>

Статус воспроизведения

Имя файла

Громкость



Режим записи исполнения

<Файл SMF>

Статус воспроизведения

Имя файла

Текущий такт

Громкость



Режим записи исполнения



- В то время как громкость коммерческих аудиофайлов увеличивается в процессе мастеринга, обычная запись исполнения на инструменте несколько тише из-за его более широкого динамического диапазона. В связи с этим, может потребоваться настройка громкости.
- Названия папок, файлов, песен и исполнителей могут отображаться некорректно, если они содержат символы, не распознаваемые инструментом.

Циклическое воспроизведение отрезка (A-B Repeat)

- Во время воспроизведения аудиофайла с запоминающего USB-устройства нажмите кнопку [1], чтобы задать начальную точку (A) отрезка для циклического воспроизведения.
- Выбрав нужный момент, снова нажмите кнопку [1], чтобы указать конечную точку (B) отрезка. Снова нажмите кнопку [1], чтобы отменить повторение отрезка.

Функцию A-B Repeat нельзя применить к файлам KSO.

Воспроизведение аудиофайлов с запоминающего USB-устройства с другими настройками

Перечисленные ниже настройки могут быть изменены для исполнений, сохраненных на запоминающем USB-устройстве.

Функции USB-рекордера	Описание
Play Mode	Выбор режима воспроизведения.
Tempo	Регулировка темпа воспроизведения. <input checked="" type="checkbox"/> Этот параметр отображается, только когда выбран файл в формате SMF или KSO.
Key Transpose	Изменение высоты звучания клавиатуры.
Song Transpose	Транспозиция записанного исполнения перед воспроизведением. <input checked="" type="checkbox"/> Этот параметр отображается, только когда выбран файл в формате SMF или KSO.

- Находясь в режиме записи исполнения, нажмите кнопку [2], чтобы перейти к экрану настроек USB-рекордера.



Экран настроек USB-рекордера

- Используйте кнопки [ВВЕРХ]/[ВНИЗ] для навигации по меню настроек.
- Используйте кнопки [ВЛЕВО]/[ВПРАВО] для изменения значений.

- Одновременное нажатие кнопок [ВЛЕВО]/[ВПРАВО] восстанавливает значение по умолчанию.
- Нажмите кнопку [3], чтобы вернуться к режиму записи исполнения.

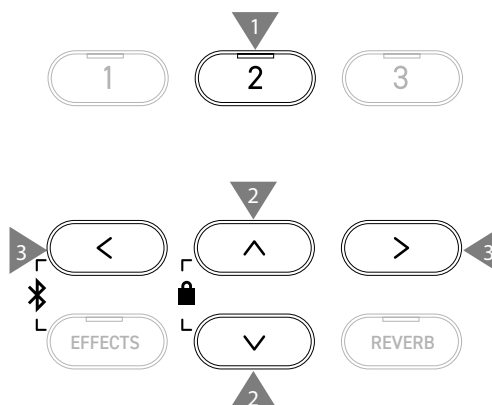

Режимы воспроизведения

На выбор доступно четыре режима воспроизведения.

Режимы воспроизведения	Описание
Single	Однократное воспроизведение выбранной композиции.
1 Repeat	Циклическое воспроизведение выбранной композиции.
All Repeat	Циклическое воспроизведение всех композиций в выбранной папке.
Random	Воспроизведение композиций из выбранной папки в случайном порядке.

Наложение записи на запоминающем USB-устройстве

1. Подключив к инструменту запоминающее USB-устройство, нажмите кнопку [PLAY/STOP], чтобы перейти к экрану обзора аудиофайлов.
2. С помощью кнопок [ВВЕРХ]/[ВНИЗ] установите курсор на файл, на который вы хотите выполнить наложение.



3. Нажмите кнопку [REC], чтобы перейти к экрану USB-рекордера. Индикатор кнопки [REC] начнет мигать, когда откроется экран функции USB-рекордера.
4. С помощью кнопок [ВВЕРХ]/[ВНИЗ] выберите пункт "Mode".
5. С помощью кнопок [ВЛЕВО]/[ВПРАВО] выберите режим, как указано ниже.
 - Если вы выбрали файл MP3 или WAV, установите режим "Over Dubbing".



- Если вы выбрали файл SMF или KSO, установите режим "Conv.to Audio".



6. Нажмите кнопку [PLAY/STOP], чтобы начать запись. Запись также начнется с нажатием первой клавиши. Индикаторы кнопки [REC] и [PLAY/STOP] загорятся, когда начнется запись.

Стр. 22 **Сохранение записанного исполнения**

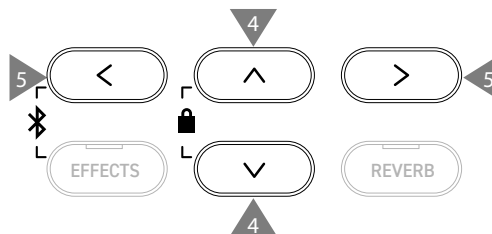
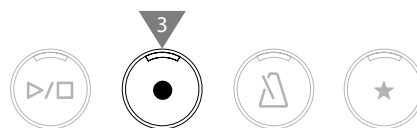
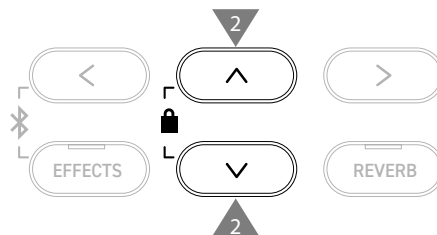

- В процессе наложения данные в формате SMF и KSO конвертируются в MP3/WAV.
- Если выбрать опцию "New Song", то вместо наложения начнется запись в обычном режиме.

Реверберация

Функция **Reverb** применяет к тембру инструмента эффект реверберации.

Включение/выключение реверберации

- Нажмите кнопку [REVERB].
Загорится индикатор кнопки [REVERB] и к тембру инструмента будет применен эффект реверберации.
- Снова нажмите кнопку [REVERB], чтобы отключить эффект реверберации. Индикатор кнопки погаснет.



Список настроек реверберации

Настройки	Описание
Type	Выбор одного из шести доступных типов реверберации.
Depth	Регулировка глубины эффекта реверберации в диапазоне от 1 до 10.
Time	Регулировка длительности эффекта реверберации в диапазоне от 1 до 10.

Список типов реверберации

Тип	Описание
Room	Симуляция реверберации исполнения в небольшой репетиционной комнате.
Lounge	Симуляция реверберации исполнения в фортепианной гостиной.
Small Hall	Симуляция реверберации исполнения в небольшом зале.
Concert Hall	Симуляция реверберации исполнения классической музыки в просторном концертном зале.
Live Hall	Симуляция реверберации исполнения в большом зале для живых выступлений.
Cathedral	Симуляция реверберации исполнения внутри собора.

Настройки реверберации

1. Нажмите и удерживайте кнопку [REVERB], чтобы перейти к экрану настроек реверберации.

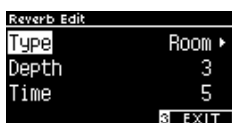

2. Используйте кнопки [ВВЕРХ]/[ВНИЗ] для навигации по меню настроек.
3. Используйте кнопки [ВЛЕВО]/[ВПРАВО] для изменения значений или выбора типа.

- Одновременное нажатие кнопок [ВЛЕВО]/[ВПРАВО] восстанавливает значение по умолчанию.
- Для возврата к Основному экрану нажмите кнопку [3].

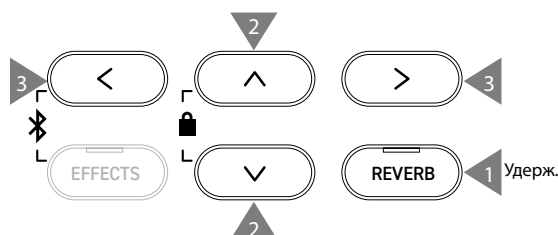

Реверберация

Эффекты

Функция "Effects" позволяет применять к тембру ряд различных эффектов.

Включение/выключение эффектов

- Нажмите кнопку [EFFECTS].
Загорится индикатор кнопки [EFFECTS] и к тембру инструмента будет применен эффект.
- Снова нажмите кнопку [EFFECTS], чтобы отключить эффект.
Индикатор кнопки погаснет.

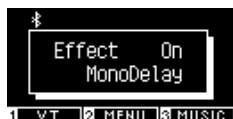
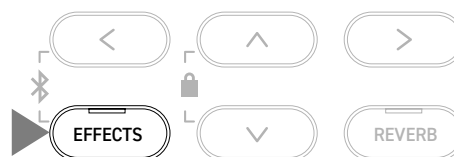

Список типов эффектов

Типы эффектов	Описание
Mono Delay	Добавляет звучанию эффект горного эха.
Ping Delay	Эффект эха, скачущий по динамикам влево-вправо.
Triple Delay	Эффект эха, скачущий по динамикам из центра вправо-влево.
Chorus	Обогащает звучание тембра, подмешивая к исходному звуку его копию, слегка смещенную по тону.
Classic Chorus	Имитация старого эффекта хоруса с помощью цифровой обработки сигнала.
Ensemble	Добавляет трехфазный хорус к исходному звуку, придавая ему дополнительную насыщенность.
Tremolo	Эффект регулярных колебаний громкости.
Classic Tremolo	Имитация старого эффекта тремоло с помощью цифровой обработки сигнала.
Vibrato Tremolo	То же, что и Tremolo, но с дополнительным эффектом вибрато.
Tremolo+Amp	Воссоздание особенностей звучания усилителя в сочетании с эффектом тремоло.
Auto Pan	Периодическое изменение положения источника звука в пространстве.
Classic Auto Pan	Имитация старого эффекта Auto Pan с помощью цифровой обработки сигнала.
Auto Pan+Amp	Воссоздание особенностей звучания усилителя в сочетании с эффектом Auto Pan.
Phaser+AutoPan	Объединяет эффекты Phaser и Auto Pan.
Phaser	Эффект движения звука за счет циклических изменений фазы сигнала.
Classic Phaser	Имитация старого эффекта Phaser с помощью цифровой обработки сигнала.
Phaser+Amp	Воссоздание особенностей звучания усилителя в сочетании с эффектом Phaser.
Phaser+Chorus	Объединяет эффекты Phaser и Chorus.
Rotary1	Имитирует изменения в звучании, вызванные вращающимся динамиком. Вы можете переключаться между скоростью вращения с помощью левой педали.
Rotary2	Подмешивает небольшой эффект дисторшна к Rotary1.
Rotary3	Подмешивает больше дисторшна к Rotary2.
Rotary4	Подмешивает эффект Chorus к Rotary1.
Rotary5	Подмешивает эффект Chorus к Rotary2.
Rotary6	Подмешивает эффект Chorus к Rotary3.

Список параметров эффектов

Вы также можете отрегулировать параметры эффектов.

Типы эффектов	Параметры	Действие (при увеличении значения)
Delay (3 типа)	Effect level	Увеличивает степень выраженности применяемого эффекта.
	Time	Увеличение интервала между эффектами эха.
Chorus, Ensemble	Effect level	Увеличивает степень выраженности применяемого эффекта.
	Speed	Увеличивает скорость колебаний.
Classic Chorus	Mono / Stereo	Увеличивает глубину распространения звука.
	Speed	Увеличивает скорость колебаний.
Tremolo (3 типа)	Effect level	Увеличивает степень выраженности применяемого эффекта.
Auto Pan (2 типа), Phaser (2 типа)	Speed	Увеличивает скорость колебаний и ундуляций.
Rotary (6 типов)	Accel. Speed	Увеличивает скорость переключения между медленным и быстрым режимами.
	Rotary Speed	Повышает темп увеличения скорости.
[Effect]+[Effect]	Effect level	Увеличивает степень выраженности применяемого эффекта.
[Effect]+Amp	Speed	Увеличивает скорость колебаний и ундуляций.

Параметры эффектов

1. Нажмите и удерживайте кнопку [EFFECTS], чтобы перейти к экрану настроек эффектов.

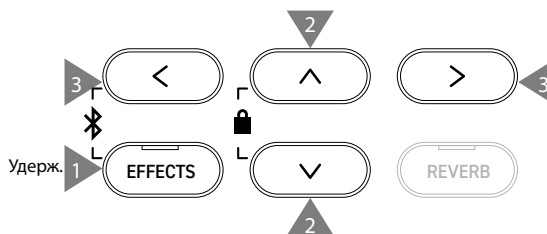

2. Используйте кнопки [ВВЕРХ]/[ВНИЗ] для навигации по меню настроек.
 3. Используйте кнопки [ВЛЕВО]/[ВПРАВО] для изменения значений или выбора типа.
- Одновременное нажатие кнопок [ВЛЕВО]/[ВПРАВО] восстанавливает значение по умолчанию.
 - Для возврата к Основному экрану нажмите кнопку [3].

Dual (Наложение тембров)

Функция Dual позволяет выполнять наложение двух тембров друг на друга.

Включение режима Dual

Одновременно нажмите две кнопки SOUND с тембрами, которые вы хотите наложить друг на друга. Индикаторы нажатых кнопок SOUND загорятся, а названия выбранных тембров появятся на дисплее. Тембр, который был нажат первым, отобразится на первой строчке, как "Part 1".

Пример:

Чтобы наложить друг на друга тембры [PIANO1] и [STRINGS], одновременно нажмите кнопки [PIANO1] и [STRINGS], как показано на иллюстрации 1. Их названия появятся на дисплее, как показано на иллюстрации 2.

На дисплее могут отображаться укороченные названия тембров.



Изображение 1



Изображение 2

Выбор основного и наложенного тембров

1. Находясь на экране функции Dual, используйте кнопки [ВВЕРХ]/[ВНИЗ] для переключения между основным и наложенным тембрами (Part 1 и Part 2).
2. С помощью кнопок [ВЛЕВО]/[ВПРАВО] укажите тембр для Part 1 или Part 2.

Стр. 81 **Список тембров/демонстрационных композиций**

- Для возврата к Основному экрану нажмите кнопку [3]. Также вы можете вернуться к Основному экрану нажатием любой кнопки SOUND.

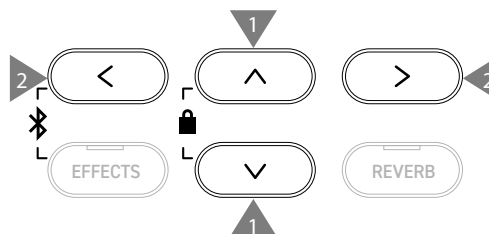

Параметры режима Dual

Список параметров режима Dual

Параметры режима Dual	По умолчанию	Описание
Balance	9-9	Настройка баланса громкости между двумя тембрами. <div style="text-align: center;"> <p>Тембр 2 Тембр 1</p>  </div>
Octave (Смещение регистра наложенного тембра)	0	Изменение регистра наложенного тембра в режиме Dual в диапазоне от -2 до +2 октавы. Например, когда тембры "SK-EX Competition Grand Piano Concert" и "String Ensemble" объединены в режиме Dual, тембр "String Ensemble" может звучать на октаву выше.
Dynamics (Динамическая чувствительность)	10	Настройка динамической чувствительности наложенного тембра в диапазоне от 1 до 10. Меньшее значение соответствует меньшей динамической чувствительности. Например, уменьшение динамической чувствительности тембра "String Ensemble", когда он наложен на тембр "SK-EX Competition Grand Piano Concert", приведет к улучшению динамических характеристик фортепианного звука.

Параметры режима Dual

- Находясь на экране режима Dual, нажмите кнопку [2], чтобы перейти к экрану настроек режима Dual.



Экран настроек режима Dual

- Используйте кнопки [ВВЕРХ]/[ВНИЗ] для навигации по меню настроек.
- Используйте кнопки [ВЛЕВО]/[ВПРАВО] для изменения значений.

- Одновременное нажатие кнопок [ВЛЕВО]/[ВПРАВО] восстанавливает значение по умолчанию.
- Для возврата к Основному экрану дважды нажмите кнопку [3].

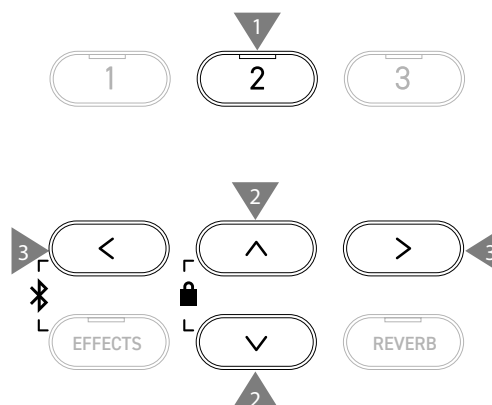

Режим Split

Функция Split разделяет клавиатуру на нижнюю и верхнюю секции, в которых можно использовать разные тембры. Клавиша, которая является границей между нижней и верхней секциями, называется "точкой разделения".

Включение режима Split

- Находясь на экране режима Dual, нажмите кнопку [1], чтобы перейти экрану режима Split. Загорится индикатор кнопки SOUND, которая соответствует тембру, выбранному для верхней секции клавиатуры. Индикатор кнопки SOUND, соответствующей тембру нижней секции клавиатуры, будет мигать.

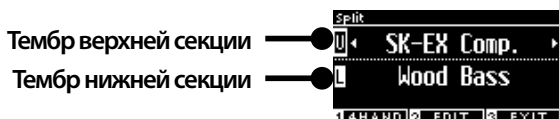

- По умолчанию для нижней секции клавиатуры выбран тембр "Wood Bass".
- Для возврата к Основному экрану нажмите кнопку [3].

Изменение точки разделения клавиатуры

Нажмите и удерживайте кнопку [1], а затем нажмите клавишу, которая должна стать точкой разделения клавиатуры. Нажатая клавиша станет самой низкой нотой в верхней секции.



- По умолчанию точкой разделения клавиатуры является клавиша C4.

Выбор тембра для верхней/нижней секции клавиатуры

1. Нажмите желаемую кнопку SOUND, чтобы выбрать тембр для верхней секции. Нажмите и удерживайте кнопку [1], а затем нажмите желаемую кнопку SOUND, чтобы выбрать тембр для нижней секции.

Верхняя секция

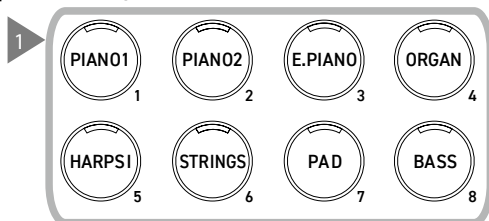

Нижняя секция

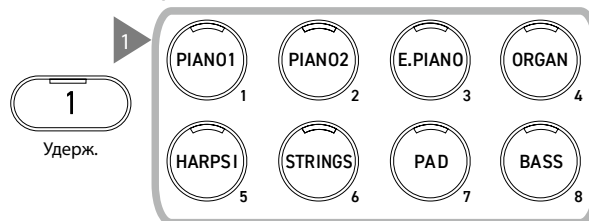

2. С помощью кнопок [ВЛЕВО]/[ВПРАВО] выберите тембр для каждой секции.



Параметры режима Split

Список параметров режима Split

Параметры режима Split	По умолчанию	Описание
Balance	9-9	Настройка баланса громкости между двумя секциями. <div style="display: flex; justify-content: space-around; align-items: center;"> <div style="text-align: center;"> <p>Нижняя секция</p>  </div> <div style="text-align: center;"> <p>Верхняя секция</p> </div> </div> 
<input type="checkbox"/> Octave (Смещение регистра нижней секции)	0	Изменение регистра нижней секции в режиме Split в диапазоне от 0 до +3 октав.
<input type="checkbox"/> Pedal (Педали нижней секции)	Off	Включение/выключение педали сустейна для нижней секции в режиме Split. Функция педали всегда включена для верхней секции.
Точка разделения	C4	Установка точки разделения клавиатуры в диапазоне между A#0 и C8.

Параметры режима Split

- Находясь на экране режима Split, нажмите кнопку [2], чтобы перейти к экрану настроек режима Split.



Экран настроек режима Split

- Используйте кнопки [ВВЕРХ]/[ВНИЗ] для навигации по меню настроек.
 - Используйте кнопки [ВЛЕВО]/[ВПРАВО] для изменения значений или выбора типа.
- Одновременное нажатие кнопок [ВЛЕВО]/[ВПРАВО] восстанавливает значение по умолчанию.
 - Для возврата к Основному экрану дважды нажмите кнопку [3].

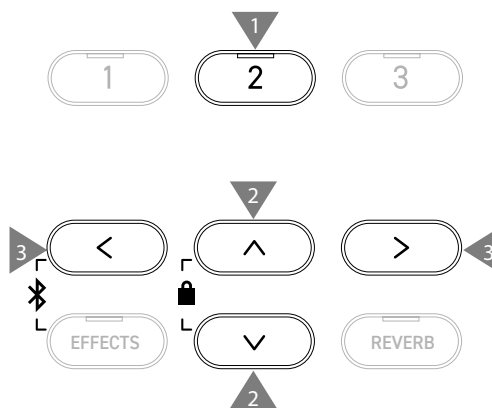

4 Hands (Игра в четыре руки)

Функция Four Hands (Игра в четыре руки) разделяет клавиатуру инструмента на две секции с одинаковым регистром. При этом педаль сустейна (правая) и педаль приглушения (левая) действуют как независимые педали сустейна для левой и правой секций клавиатуры, соответственно.

Вход в режим Four Hands

- Находясь на экране режима Split, нажмите кнопку [1], чтобы перейти экрану режима Four Hands. Загорится индикатор кнопки SOUND, которая соответствует тембру, выбранному для правой секции клавиатуры. Индикатор кнопки SOUND, соответствующей тембру левой секции клавиатуры, будет мигать.

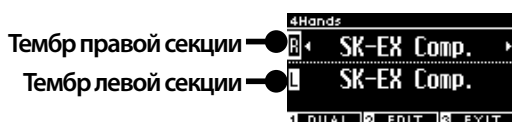

- По умолчанию для правой и левой секций будет выбран тембр "SK-EX Competition Grand Piano | Concert".
- Для возврата к Основному экрану нажмите кнопку [3].

Изменение точки разделения в режиме Four Hands

Нажмите и удерживайте кнопку [1], а затем нажмите клавишу, которая должна стать точкой разделения клавиатуры. Нажатая клавиша станет самой низкой нотой в правой секции.



- По умолчанию точкой разделения клавиатуры является клавиша F4.

Выбор тембра для правой/левой секций клавиатуры

- Нажмите желаемую кнопку SOUND, чтобы выбрать тембр для правой секции. Нажмите и удерживайте кнопку [1], а затем нажмите желаемую кнопку SOUND, чтобы выбрать тембр для левой секции.

Правая секция

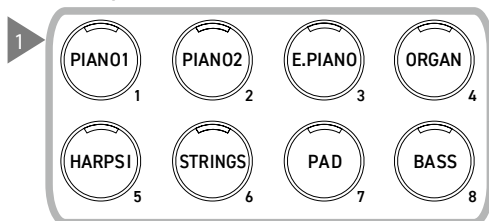

Левая секция

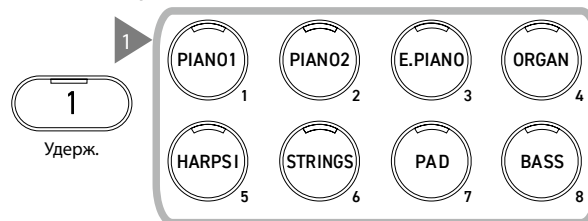

- С помощью кнопок [ВЛЕВО]/[ВПРАВО] выберите тембр для каждой секции.



Параметры режима Four Hands

Список параметров режима Four Hands

Настройки режима Four Hands	По умолчанию	Описание
Balance	9-9	Настройка баланса громкости между двумя секциями. <div style="display: flex; justify-content: space-around;"> Левая секция Правая секция </div> 
<input checked="" type="checkbox"/> Octave (Смещение регистра правой секции)	-2	Изменение регистра правой секции в диапазоне от -3 до 0 октав.
<input type="checkbox"/> Octave (Смещение регистра левой секции)	2	Изменение регистра левой секции в диапазоне от -0 до +3 октав.
Точка разделения	F4	Установка точки разделения клавиатуры в диапазоне между A#0 и C8.

Параметры режима Four Hands

- Находясь на экране режима Four Hands, нажмите кнопку [2], чтобы перейти к экрану настроек режима Four Hands.



Экран настроек функции Four Hands

- Используйте кнопки [ВВЕРХ]/[ВНИЗ] для навигации по меню настроек.
 - Используйте кнопки [ВЛЕВО]/[ВПРАВО] для изменения значений.
- Одновременное нажатие кнопок [ВЛЕВО]/[ВПРАВО] восстанавливает значение по умолчанию.
 - Для возврата к Основному экрану дважды нажмите кнопку [3].

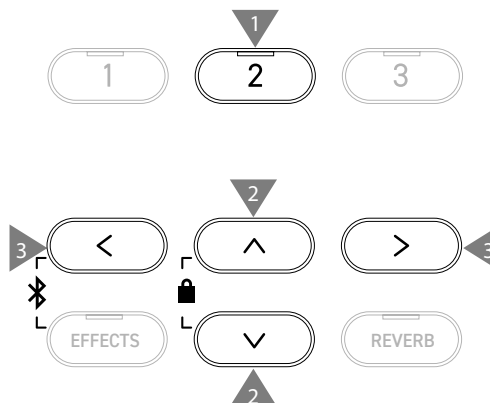

4 Hands (Игра в четыре руки)

Музыкальное меню

Музыкальное меню включает в себя четыре функции: Demo Song (Демонстрационные произведения), Piano Music (Фортепианная музыка), Lesson (Функция обучения) и функцию Concert Magic.

Пункты Музыкального меню

Функция	Описание
Demo Songs	Подборка коротких произведений, демонстрирующих звучание каждого тембра. <div style="border: 1px solid black; padding: 2px; margin-top: 5px;"> Стр. 81 Список тембров/демонстрационных композиций </div>
Piano Music	Подборка из 29 популярных фортепианных произведений из разных эпох, включая барокко (Рамо) и романтизм (Шопен). Ноты произведений приводятся в отдельном альбоме "Classical Piano Collection"*. <div style="border: 1px solid black; padding: 2px; margin-top: 5px;"> <input checked="" type="checkbox"/> Зависит от региона продаж. </div>
Lesson	Сборник современных учебных пьес и классических этюдов. Полный список встроенного обучающего материала приводится в отдельном буклете со списками встроенных произведений.
Concert Magic	Коллекция из 176 пьес Concert Magic. Функция Concert Magic позволяет начинающим пианистам получить удовольствие от музицирования, отстукивая ритм произведения одним пальцем. Произведения Concert Magic можно прослушивать так же, как и демонстрационные композиции. Полный список доступных пьес Concert Magic приводится в отдельном буклете со списками встроенных произведений.

Вход в Музыкальное меню

- Находясь на Основном экране, нажмите кнопку [3], чтобы войти в Музыкальное меню.



- Используйте кнопки [ВВЕРХ]/[ВНИЗ] для выбора желаемой функции.
- Нажмите кнопку [2], чтобы открыть выбранную функцию.

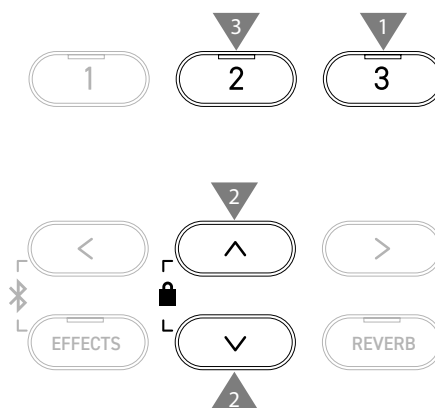

Демонстрационные произведения

Воспроизведение демонстрационных композиций

- Воспроизведение начинается с открытием экрана функции Demo Songs.



- Нажмите кнопку [PLAY/STOP], чтобы остановить воспроизведение.
- Снова нажмите кнопку [PLAY/STOP], чтобы начать воспроизведение композиции сначала.

Выбор демонстрационного произведения

- Демонстрационное произведение можно выбрать на экране функции Demo Song с помощью кнопок SOUND или кнопок со стрелками.
- Демонстрационные произведения можно переключать во время воспроизведения.

Фортепианная музыка

Зависит от региона продаж.

Выбор произведения фортепианной музыки

Находясь на экране функции Piano Music, используйте кнопки [ВВЕРХ]/[ВНИЗ] или [ВЛЕВО]/[ВПРАВО] для выбора произведения.

На верхней строке дисплея отобразится название произведения, а на нижней – имя композитора.

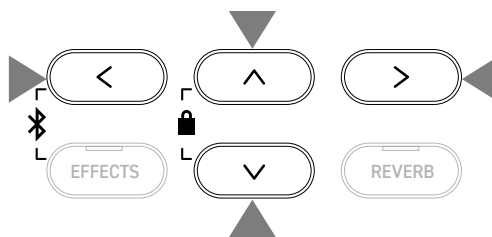

Прослушивание и остановка произведения фортепианной музыки

- Нажмите кнопку [PLAY/STOP] для повторного воспроизведения композиции.
- Снова нажмите кнопку [PLAY/STOP], чтобы остановить воспроизведение.



Функция обучения

Сборники учебных пьес

Учебные пособия Alfred	Классические учебные пособия
Alfred's Premier Piano Course Lesson 1A	Burgmüller 25 (25 Etudes Faciles, Opus 100)
Alfred's Premier Piano Course Lesson 1B	Czerny 30 (Etudes de Mécanisme, Opus 849)
Alfred's Basic Piano Library Lesson Book Level 1A	Czerny 100 (Hundert Übungsstücke, Opus 139)
Alfred's Basic Piano Library Lesson Book Level 1B	Beyer 106 (Vorschule im Klavierspiel, Opus 101)
Alfred's Basic Adult Piano Course Lesson Book Level 1	J.S. Bach: Inventionen
	Sonatinen Album 1
	Chopin Walzer (Chopin waltzes series 1-19)

Учебники продаются отдельно – более подробная информация приведена в отдельном буклете со списками встроенных произведений.

Выбор учебной пьесы

1. Находясь на экране функции Lesson, используйте кнопки [ВВЕРХ]/[ВНИЗ] для переключения между вариантами (название учебника, название учебной пьесы, текущая позиция воспроизведения).
2. Используйте кнопки [ВЛЕВО]/[ВПРАВО] для изменения значений.

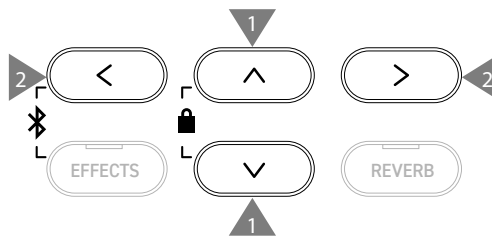

Учебные пьесы можно выбирать во время воспроизведения. Тем не менее, во время записи переключиться на другую учебную песню невозможно.

Разучивание учебных пьес

Функция обучения позволяет пианистам обучаться игре на фортепиано следующими шестью способами.

■ Прослушивание и разучивание учебной пьесы

Воспроизведение и остановка учебной пьесы

Выбрав учебную пьесу, нажмите кнопку [PLAY/STOP].
Загорится индикатор кнопки [PLAY/STOP].
Будет произведен отсчет одного такта метронома, и начнется воспроизведение учебной пьесы.



- Снова нажмите кнопку [PLAY/STOP], чтобы остановить воспроизведение.
- Повторное нажатие кнопки [PLAY/STOP] возобновит воспроизведение за 2 такта до момента остановки.
Одновременно нажмите кнопки [EFFECTS] и [REVERB], чтобы начать воспроизведение учебной пьесы сначала.
- Нажмите кнопку [МЕТРОНОМ], чтобы включить функцию метронома.

Воспроизведение с середины учебной пьесы

Выберите учебную пьесу, а затем нажмите кнопку [EFFECTS] или [REVERB].

Нажатие кнопки [EFFECTS] будет сдвигать позицию воспроизведения на такт назад, а нажатие кнопки [REVERB] – на такт вперед.

Нажмите и удерживайте одну из кнопок для быстрой перемотки назад или вперед.



Используйте кнопки [ВВЕРХ]/[ВНИЗ] для выбора тактового размера.

Нажмите кнопку [ВЛЕВО], чтобы сдвинуть позицию воспроизведения на одну тактовую долю назад или кнопку [ВПРАВО] – на одну долю вперед.

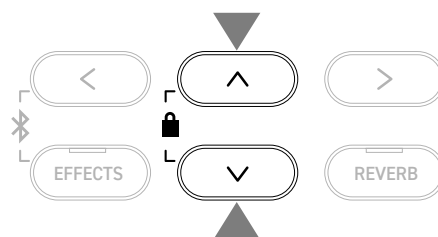

■ Раздельное разучивание партии правой (или левой) руки под аккомпанемент партии левой (или правой) руки

1. Находясь на экране функции Lesson, нажмите кнопку [2], чтобы перейти к экрану настроек функции Lesson.
2. Кнопками [ВВЕРХ]/[ВНИЗ] выберите пункт "Balance".
3. С помощью кнопок [ВЛЕВО]/[ВПРАВО] отрегулируйте уровень громкости партий левой и правой руки.



Экран настроек функции обучения

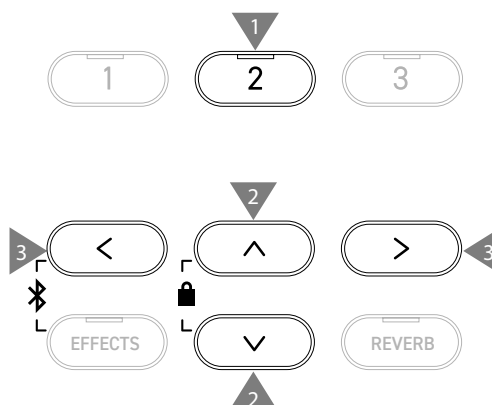

Разучивание партии правой руки под аккомпанемент партии левой руки

Нажмите кнопку [ВЛЕВО].
Громкость партии правой руки будет уменьшена.
Партия правой руки будет заглушена, когда установлено значение 9-1.

Разучивание партии левой руки под аккомпанемент партии правой руки

Нажмите кнопку [ВПРАВО].
Громкость партии левой руки будет уменьшена.
Партия левой руки будет заглушена, когда установлено значение 1-9.

☑ • Качество звука может различаться в зависимости от интервала или момента исполнения при игре под аккомпанемент учебной пьесы. Это не является признаком неисправности.
• В некоторых пьесах из учебника Веуер увеличение значения слева уменьшит громкость партии ученика, в то время как увеличение значения справа приведет к уменьшению громкости партии учителя.

Разучивание учебной пьесы с уменьшением темпа

1. Находясь на экране настроек функций Lesson, кнопками [ВВЕРХ]/[ВНИЗ] выберите пункт "Tempo".
2. С помощью кнопок [ВЛЕВО]/[ВПРАВО] отрегулируйте значение.

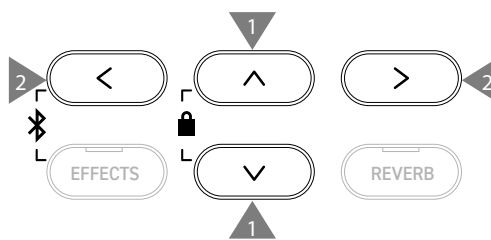
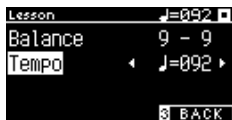

Повторное воспроизведение фрагментов учебной пьесы

Вы можете задать начало и конец отрезка учебной пьесы, чтобы он циклически воспроизводился.

Способ 1

1. Во время воспроизведения учебной пьесы нажмите кнопку [1], чтобы указать начальную точку отрезка.



После указания начальной точки (A) индикатор кнопки [1] начнет мигать.

2. Достигнув желаемой точки учебной пьесы, нажмите кнопку [1], чтобы отметить конечную точку отрезка (B).



После указания конечной точки (B) индикатор кнопки [1] будет гореть.

Если отрезок A-B указан, то, достигая точки B, воспроизведение будет автоматически возвращаться на позицию за две тактовые доли до начальной точки отрезка.

3. Снова нажмите кнопку [1], чтобы отменить выбор начальной и конечной точек отрезка и вернуться к обычному режиму воспроизведения.



Способ 2

С помощью кнопки [EFFECTS] или [REVERB] задайте такты, соответствующие началу и концу повторяющегося отрезка.

Обратите внимание, что такт конечной точки не может быть установлен раньше такта начальной точки.



■ Запись партии правой (или левой) руки под аккомпанемент партии левой (или правой) руки и последующее воспроизведение

1. Выбрав учебную пьесу, нажмите кнопку [REC].
Индикаторы кнопок [REC] и [PLAY/STOP] загорятся, и, после отсчета одного такта метронома, начнется воспроизведение учебной пьесы и запись рекордера.
2. Нажмите кнопку [PLAY/STOP], чтобы остановить запись.
Воспроизведение учебной пьесы и запись остановятся.
Индикаторы кнопок [REC] и [PLAY/STOP] погаснут.

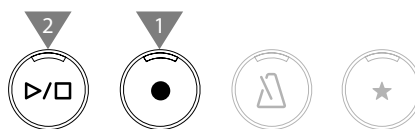

- Одновременно нажмите кнопки [EFFECTS] и [REVERB], чтобы установить позицию воспроизведения на начало.
- Снова нажмите кнопку [PLAY/STOP], чтобы остановить воспроизведение учебной пьесы и записанного исполнения.

- ☑ • Когда задан отрезок для повторения, повтор недоступен.
- Записанное исполнение может быть удалено одновременным нажатием кнопок [REC] и [PLAY/STOP]. Оно также удаляется при выборе другой учебной пьесы.

■ Упражнения для развития пальцев

Функция упражнений для развития пальцев позволяет разучивать и записывать учебные пьесы Ганона (20 пьес в учебнике 1), а также мажорные и минорные гаммы, арпеджио, аккорды и каденции. Оценка исполнения на попадание в ноты и т. д. будет показана на дисплее, чтобы помочь вам в отслеживании своего прогресса.

Вы также можете прослушать образец исполнения каждого упражнения для развития пальцев, так же как и другие учебные пьесы.

1. Выбрав пьесу "Hanon", нажмите кнопку [REC].
Индикаторы кнопок [REC] и [PLAY/STOP] загорятся, и, после отсчета одного такта метронома, начнется воспроизведение учебной пьесы и запись рекордера.
2. Нажмите кнопку [PLAY/STOP], чтобы остановить запись.
Воспроизведение учебной пьесы и записанного исполнения закончится, и на дисплее на несколько секунд отобразится оценка правильности нот ("Wrong notes"), попадания в ритм ("Timing problems") и равномерности громкости ("Evenness").
3. Нажмите кнопку [PLAY/STOP], чтобы воспроизвести учебную пьесу вместе с записанным исполнением.
Это поможет вам проверить собственное исполнение с учетом полученной оценки.
Снова нажмите кнопку [PLAY/STOP], чтобы остановить воспроизведение учебной пьесы и записанного исполнения.

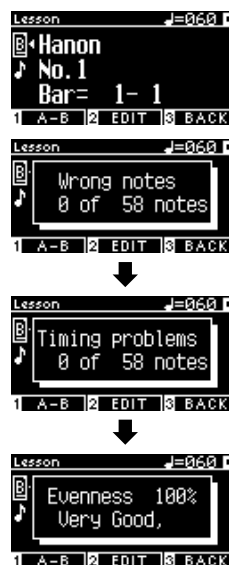

- Одновременно нажмите кнопки [EFFECTS] и [REVERB], чтобы установить позицию воспроизведения на начало.
- Нажмите кнопку [ВВЕРХ] или [ВНИЗ], чтобы завершить отображение оценки и вернуться к экрану функции обучения.

- ☑ • Вы можете прослушать записанное исполнение даже после того, как закончится отображение результатов.
- Записанное исполнение может быть удалено одновременным нажатием кнопок [REC] и [PLAY/STOP].
- Записанное исполнение также удаляется при выборе другой учебной пьесы.

Concert Magic

Исполнение пьесы Concert Magic

Выбор пьесы Concert Magic

Каждой клавише соответствует две пьесы Concert Magic.



Банк А (от А1 до А88) и банк В (от В1 до В88) суммарно включают в себя 176 пьес.

Находясь на экране функции Concert Magic, нажмите и удерживайте кнопку [2], а затем нажмите клавишу, соответствующую желаемой пьесе Concert Magic. Снова нажмите эту клавишу для переключения между банком А и банком В.



Удерж.

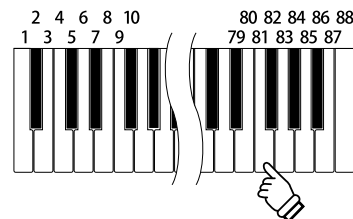

Исполнение выбранной пьесы Concert Magic

- Для исполнения пьесы Concert Magic достаточно нажимать на любую клавишу на клавиатуре инструмента.
- Темп исполнения будет зависеть от скорости нажатия на клавиши.
- Громкость исполнения будет зависеть от силы нажатия на клавиши.
- По мере исполнения пьесы, черные кружки (●) на дисплее будут заменяться на знаки "плюс" (+).
Используйте их в качестве ориентира во время исполнения.
- Тембр может быть изменен таким же образом, как и при обычном режиме работы.

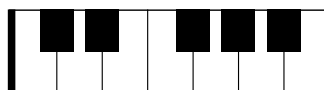

Стр. 81 Список тембров/демонстрационных композиций

Прослушивание пьес Concert Magic

Random Play

Выбрав пьесу Concert Magic, нажмите кнопку [PLAY/STOP], чтобы начать воспроизведение пьес в случайном порядке. Снова нажмите кнопку [PLAY/STOP], чтобы остановить воспроизведение.



Category Play

Выбрав пьесу Concert Magic, нажмите и удерживайте кнопку [2], а затем нажмите кнопку [PLAY/STOP], чтобы воспроизвести все пьесы в текущей категории в порядке возрастания.

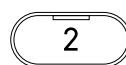

Удерж.



Настройки Concert Magic

Список настроек

Параметры Concert Magic	По умолчанию	Описание
Tempo	-	Регулировка темпа воспроизведения.
Mode	Normal	Normal
		Steady Beat
		Пьесы Concert Magic должны исполняться в соответствии с типом произведения.
		Для всех пьес Concert Magic достаточно отстукивать любой клавишей постоянный ритм.
Баланс	9-9	Настройка баланса громкости между партиями мелодии и аккомпанемента

Типы произведений Concert Magic

Тип	Описание	Пример
Easy Beat (EB)	Отстукивайте постоянный ритм любой клавишей цифрового пианино.	"К Элизе" 
Melody Play (MP)	Следуйте за ритмом мелодии с помощью любой клавиши цифрового пианино.	"Twinkle, Twinkle, Little Star" 
Skillful (SK)	Отстукивайте любой клавишей цифрового пианино как ритм мелодии, так и аккомпанемента.	"Вальс цветов" 

Настройки Concert Magic

- Находясь на экране функции Concert Magic, нажмите кнопку [2], чтобы перейти к экрану настроек Concert Magic.
- Используйте кнопки [ВВЕРХ]/[ВНИЗ] для навигации по меню настроек.
- Используйте кнопки [ВЛЕВО]/[ВПРАВО] для изменения значений или выбора типа.



Экран настроек функции Concert Magic

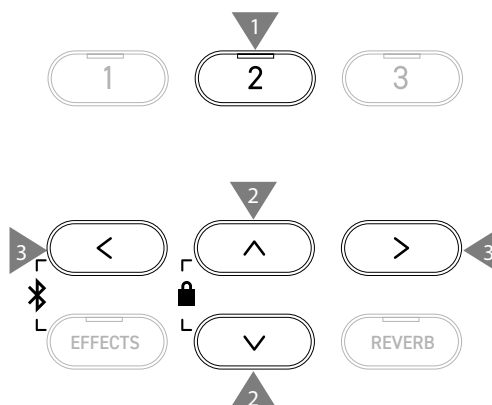

- Одновременное нажатие кнопок [ВЛЕВО]/[ВПРАВО] восстанавливает значение по умолчанию.
- Для возврата к Основному экрану дважды нажмите кнопку [3].

Режим Steady Beat

Режим Steady Beat позволяет исполнять все пьесы Concert Magic, отстукивая любой клавишей равномерный ритм, вне зависимости от типа произведения.

Память параметров

Функция памяти параметров позволяет сохранять такие настройки, как выбранные тембры и настройки эффектов. Каждый банк памяти параметров содержит 8 ячеек памяти, позволяя в общей сложности сохранять до 16 вариантов настроек.



Ряд настроек можно сохранить в памяти инструмента. Настройки сохраняются в ячейках памяти (Registration).

Настройки, которые сохраняются в памяти параметров

Обычные настройки
Тембры (включая тембры, выбранные для режимов Dual и Split)
Метроном
Реверберация, эффекты

Параметры режима Dual Стр. 30
Баланс
Смещение регистра наложенного тембра
Динамическая чувствительность

Параметры режима Split Стр. 42
Баланс
Смещение регистра нижней секции
Педаль нижней секции Вкл./Выкл.
Точка разделения

Параметры режима Four Hands Стр. 34
Баланс
Смещение регистра правой секции
Смещение регистра левой секции
Точка разделения

Основные настройки Стр. 46
Tuning (Подстройка высоты тона)
Tone Control (Регулировка тембра)
Damper Hold (Режим срабатывания правой педали)

Виртуальный настройщик Стр. 51
Touch Curve (Кривые чувствительности)
Voicing (Интонировка)
Damper Resonance (Резонанс при нажатой правой педали)
Damper Noise (Шум демпферов)
String Resonance (Струнный резонанс)
Undamped String Resonance (Резонанс недемпфируемых струн)
Cabinet Resonance (Резонанс корпуса)
Key-off Effect (Эффект отпускания клавиши)
Fall-Back Noise (Шум возврата молоточков)
Hammer Noise (Шум молоточков)
Hammer Delay (Задержка молоточков)
Topboard Simulation (Верхняя крышка рояля)
Decay Time (Затухание удерживаемых нот)
Release Time (Затухание сыгранных нот)
Minimum Touch (Минимальная чувствительность)
Stretch Tuning (Растянутая настройка)
Temperament (Темперация)
Key Volume (Громкость клавиатуры)
Half-Pedal Adjust (Регулировка нажатия полупедали)
Soft Pedal Depth (Настройка эффекта левой педали)

Настройки MIDI
MIDI Channel (Канал MIDI)
Local Control (Локальное управление)
Transmit Program Change No. (Передача номера Program Change)
Multi-timbral Mode (Мультитембральный режим)
Channel Mute (Отключение каналов)

Вызов сохраненных настроек

1. Нажмите кнопку [REGISTRATION], чтобы перейти к экрану функции памяти параметров.
Будут вызваны ранее сохраненные настройки.
Название ячейки памяти отобразится на дисплее.
2. Нажмите одну из восьми кнопок SOUND, чтобы выбрать номер ячейки памяти для загрузки.
3. Нажмите кнопку [1] для переключения между банками A и B.



Банк А



Банк В

- Повторное нажатие кнопки [REGISTRATION] вернет инструмент к обычному режиму работы.

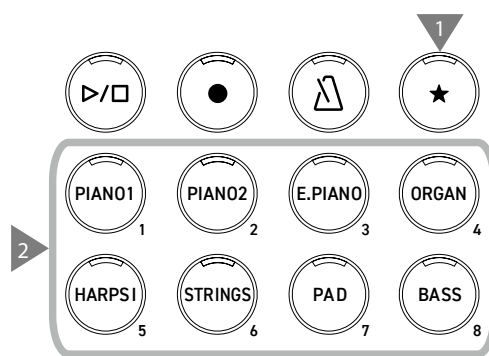

Сохранение настроек в ячейке памяти

1. Нажмите и удерживайте кнопку [REGISTRATION].
Индикаторы восьми кнопок SOUND начнут мигать.
Нажмите кнопку [1] или [2] для выбора банка ячеек памяти для сохранения.



2. Нажмите одну из восьми кнопок SOUND, чтобы выбрать номер ячейки памяти для сохранения.
3. Чтобы задать имя сохраняемой ячейке памяти, используйте кнопки [ВЛЕВО]/[ВПРАВО] для перемещения курсора, а для выбора символов используйте кнопки [ВВЕРХ]/[ВНИЗ].



4. Нажмите кнопку [2] для подтверждения сохранения ячейки памяти. Вы услышите звуковой сигнал, подтверждающий успешное сохранение.

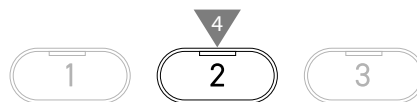
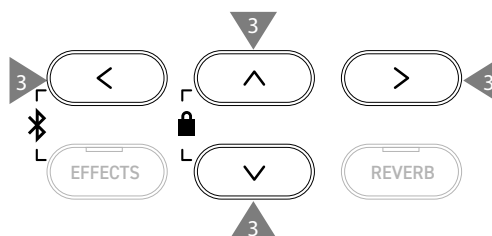
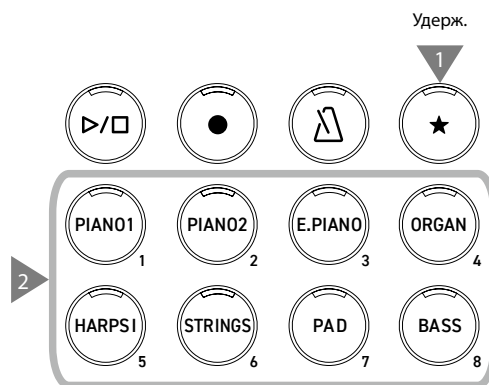

Проверка и редактирование выбранной ячейки памяти

1. Находясь на экране функции памяти параметров, нажмите кнопку [2], чтобы перейти к экрану настроек памяти параметров.



Экран настроек функции памяти параметров

2. С помощью кнопок [ВВЕРХ]/[ВНИЗ] выберите функцию "Open Registration".
 3. Нажмите кнопку [2].
- Инструмент вернется к обычному режиму работы с применением записанных настроек. Это позволяет просматривать и редактировать сохраненные настройки, включая выбранный тембр и настройки реверберации.

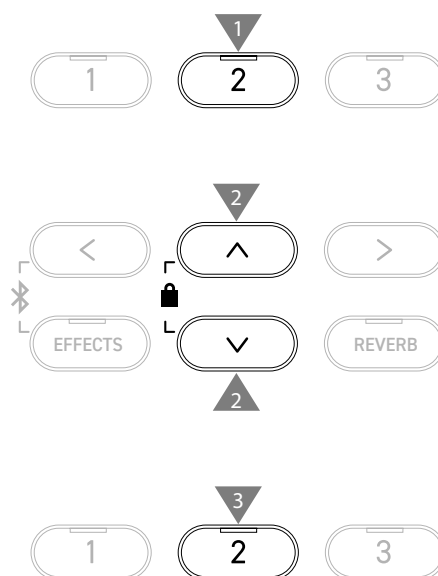

Сохранение выбранной ячейки памяти параметров на запоминающем USB-устройстве

1. Находясь на экране настроек функции памяти параметров, с помощью кнопок [ВВЕРХ]/[ВНИЗ] выберите пункт "Save Registration".



2. Нажмите кнопку [2], чтобы перейти к экрану сохранения ячейки памяти параметров на запоминающем USB-устройстве.

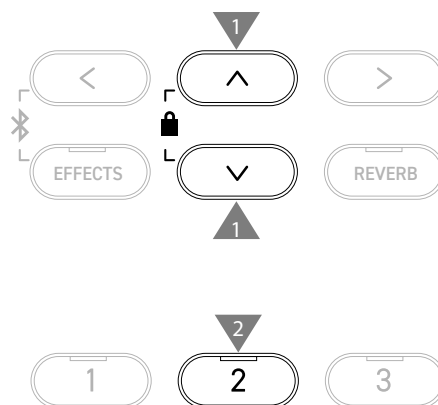

Стр. 73 Save Registration Single (Сохранение одной ячейки памяти)

Сброс всех ячеек памяти параметров

Перед включением питания инструмента одновременно нажмите и удерживайте кнопки [REGISTRATION] и [REC], чтобы полностью сбросить содержимое ячеек памяти параметров.

Блокировка панели управления

Эта функция позволяет временно блокировать панель управления.

Включение блокировки панели управления

Находясь на Основном экране, одновременно нажмите кнопки [ВВЕРХ] и [ВНИЗ], чтобы включить функцию блокировки панели управления.

Индикатор кнопки [2] начнет мигать и функция блокировки панели управления будет активирована.

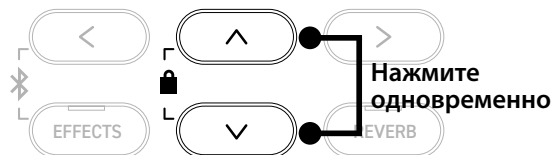

- Функция блокировки панели управления может быть активирована только с Основного экрана (где отображается название выбранного тембра). Находясь на другом экране, функцию блокировки активировать невозможно.
- Блокировка панели управления сохраняется и после выключения инструмента.

Отключение блокировки панели управления

Нажмите и удерживайте кнопку [2].

Блокировка панели управления отключится.

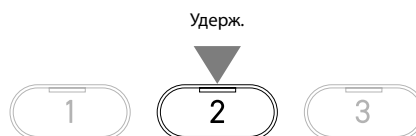

Меню настроек

Настройки могут быть изменены в соответствии с предпочтениями исполнителя.

Меню настроек

Меню настроек	Описание	Стр.
Basic Settings	Основные настройки, касающиеся игры на инструменте с сохранением по отдельности.	Стр. 46
Virtual Technician	Эмуляция различных регулировок фортепиано в электронном виде с целью поиска нужного результата для исполнителя.	Стр. 51
Phones Settings	Настройки, касающиеся использования наушников.	Стр. 62
MIDI Settings	Настройки MIDI. Для получения более подробной информации о MIDI и принципе его работы, пожалуйста, загрузите дополнительное руководство:	
USB Menus	Настройки запоминающего USB-устройства.	Стр. 63
Bluetooth Settings	Настройки функций Bluetooth Audio и Bluetooth MIDI.	Стр. 77

Вход в Меню настроек

Находясь на Основном экране, нажмите кнопку [2], чтобы войти в Меню настроек.

Основные настройки

Значения по умолчанию для основных настроек

Параметр	По умолчанию	Стр.
1. Key Transpose	0С	Стр. 47
2. Song Transpose	0	Стр. 47
3. Tone Control	Flat	Стр. 48
4. Speaker Volume	Normal	Стр. 49
5. Low Volume Balance	3	Стр. 49
6. Tuning	440,0 Гц	Стр. 49
7. Damper Hold	Off	Стр. 49
8. Split	Off	Стр. 31
9. Four Hands	Off	Стр. 33
10. Startup Setting	-	Стр. 50
11. Factory Reset	-	Стр. 50
12. Auto Display Off	5min	Стр. 50
13. Auto Power Off	-	Стр. 50



Перечисленные выше значения по умолчанию могут быть изменены с помощью функции Startup Settings.

Переход к экрану основных настроек

- Находясь в меню настроек, используйте кнопки [ВВЕРХ]/[ВНИЗ], чтобы выбрать пункт "Basic Settings".



- Нажмите кнопку [2], чтобы перейти к экрану основных настроек.
- Используйте кнопки [ВВЕРХ]/[ВНИЗ] для выбора желаемой функции.

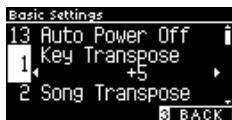

- Используйте кнопки [ВЛЕВО]/[ВПРАВО] для изменения значений или выбора типа.
- Одновременное нажатие кнопок [ВЛЕВО]/[ВПРАВО] восстанавливает значение по умолчанию.

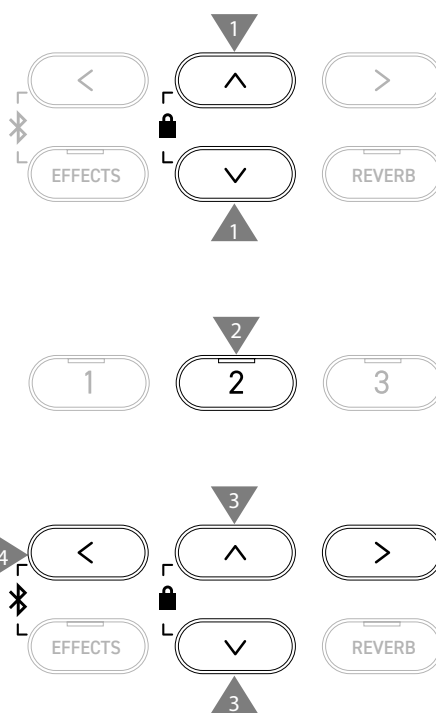

1 Key Transpose (Транспозиция клавиатуры)

Функция Key Transpose позволяет изменять высоту тона клавиатуры с шагом в полутон.

Настройка параметра Key Transpose

Значение функции транспозиции регулируется в диапазоне от -12 до +12 с шагом в полутон.



Проверка значения транспозиции

Если значение параметра Key Transpose установлено не на "0" (значение по умолчанию), то на Основном экране дисплея отобразится пиктограмма транспозиции.

Дисплей, когда для функции транспозиции установлено значение по умолчанию ("0С")



Дисплей, когда для функции транспозиции установлено значение "+5"



2 Song Transpose (Транспозиция исполнения)

Функция Song Transpose позволяет изменять высоту тона композиций, воспроизводимых с запоминающего USB-устройства (файлов SMF и KSO) и из встроенного рекордера, демонстрационных произведений, учебных пьес и пьес Concert Magic.

- Транспозиция не применяется к демонстрационным композициям.

Настройка параметра Song Transpose

Значение транспозиции регулируется с шагом в полутон.



3 Tone Control (Регулировка тембра)

Функция регулировки тембра (Tone Control) позволяет корректировать тембр цифрового пианино, добиваясь наилучшего звучания инструмента в реальной обстановке.

■ Типы настроек функции Tone Control

Тип	Описание
Flat	Функция Tone Control не применяется.
Brilliance	Управляет общей яркостью звучания цифрового пианино.
Bass boost	Усиление низких частот для большей глубины звука.
Bass cut	Подавление низких частот для создания более чистого звука.
Mid boost	Усиление средних частот для создания более мощного звука.
Loudness	Усиление нижних и верхних частот для сохранения характера звучания инструмента на малой громкости.
Bright	Усиление верхних частот для большей яркости звука.
Mellow	Подавление верхних частот для создания более мягкого звука.
User	Позволяет индивидуально настраивать низкие, средние и высокие частоты.

■ Настройка яркости звучания

Параметр Brilliance функции Tone Control позволяет регулировать яркость звучания в диапазоне от -10 до +10.

1. Выбрав пункт "Brilliance", нажмите кнопку [2].



2. Используйте кнопки [ВЛЕВО]/[ВПРАВО] для изменения значений.

Более высокое значение соответствует более высокой яркости звучания.

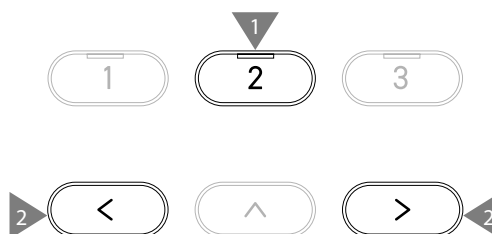

■ Изменение пользовательских настроек тембра

1. Выбрав пункт "User", нажмите кнопку [2].



2. С помощью кнопок [ВВЕРХ]/[ВНИЗ] выберите полосу эквалайзера для настройки.



3. Кнопками [ВЛЕВО]/[ВПРАВО] укажите частоту и громкость.

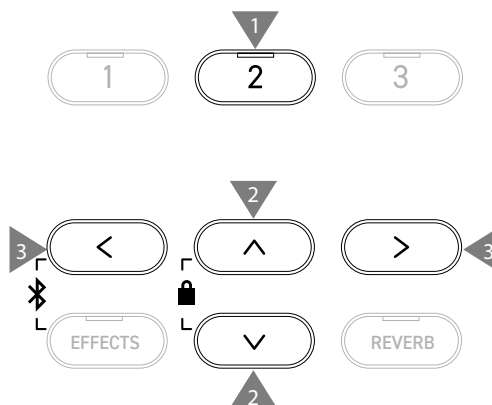

4 Speaker Volume (Громкость динамиков)

Функция **Speaker Volume** позволяет понижать максимальный уровень громкости динамиков цифрового пианино, тем самым предоставляя пользователю более тонкий контроль над общей громкостью.

■ Настройка громкости динамиков

Вы можете выбрать между режимами "Normal" и "Low".



5 Low Volume Balance (Баланс на низкой громкости)

Функция **Low Volume Balance** оптимизирует звучание при игре пианиссимо, позволяя играть более естественно, когда слайдером [MASTER VOLUME] установлен низкий уровень громкости.



На дисплее название функции отображается как "Low Vol. Balance".

■ Настройка параметра Low Volume Balance

Значение можно регулировать в диапазоне от 1 до 5 или выключить функцию.

Увеличение значения этого параметра усилит звучание при игре пианиссимо на низкой громкости.

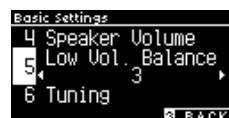

6 Tuning (Подстройка высоты тона)

Функция **Tuning** позволяет изменять общую высоту тона цифрового пианино.

■ Изменение высоты тона

Высоту тона можно регулировать в диапазоне от 427,0 до 453,0 Гц с шагом в 0,5 Гц.

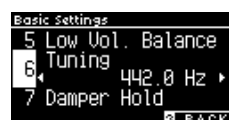

7 Damper Hold (Режим срабатывания правой педали)

Функция **Damper Hold** определяет, будет ли звучание таких тембров, как орган и струнные продлеваться при нажатии правой педали или же звук будет плавно затухать.

■ Настройка функции Damper Hold

Когда эта функция включена, звучание постоянно звучащих тембров, при нажатой правой педали, будет постоянно продлеваться даже после того, как вы убрали руки с клавиш. Когда эта функция выключена, звучание постоянно звучащих тембров, при нажатой правой педали, будет плавно затухать, когда вы уберете руки с клавиш.



10 Startup Settings (Настройки запуска)

Функция Startup Settings позволяет сохранить предпочитаемые установки в памяти цифрового пианино, чтобы они восстанавливались при последующем включении инструмента.

■ Параметры, которые сохраняются в настройках запуска

- Основные настройки
- Параметры Виртуального настройщика
- Настройки наушников
- Настройки MIDI
- Настройки режимов Dual, Split и Four Hands
- Темп, размер и громкость метронома
- Выбранный тембр в момент сохранения настроек запуска
- Тембры, выбранные для каждой кнопки SOUND в момент сохранения настроек запуска
- Настройки эффектов и реверберации для каждого тембра в момент сохранения настроек запуска

■ Сохранение настроек запуска

Выбрав пункт "Startup Settings", нажмите кнопку [REC].

После успешного сохранения настроек запуска дисплей вернется к Основному экрану.

11 Factory Reset (Возврат к заводским установкам)

Функция Factory Reset сбрасывает текущие параметры и восстанавливает их значения по умолчанию.

■ Выполнение возврата к заводским установкам

Выбрав пункт "Factory Reset", нажмите кнопку [REC].

После успешного возврата к заводским установкам дисплей вернется к Основному экрану.



Содержимое памяти встроенного рекордера и памяти параметров не сбрасывается.

12 Auto Display Off (Автоматическое выключение дисплея)

Функция Auto Display Off используется для автоматического выключения дисплея инструмента по истечении определенного периода бездействия.

■ Настройка функции Auto Display Off

Период бездействия функции автоматического выключения дисплея может быть установлен на 15 секунд, 5 минут или 30 минут.

После того как дисплей выключился, нажмите любую из кнопок на панели управления инструмента, чтобы снова включить его.



13 Auto Power Off (Автоматическое отключение питания)

Функция Auto Power Off используется для автоматического отключения питания инструмента по истечении определенного периода бездействия.

■ Настройка функции Auto Power Off

Период бездействия функции автоматического отключения питания может быть установлен на 15 минут, 60 минут или 120 минут.



Значение функции Auto Power Off по умолчанию зависит от региона продаж.

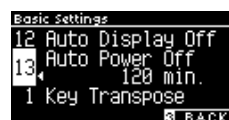

Виртуальный настройщик

Опытный настройщик необходим, чтобы раскрыть весь потенциал хорошего акустического инструмента. Помимо тщательной настройки каждой ноты, настройщик вносит множество корректировок, чтобы инструмент звучал должным образом.

Функция Виртуального настройщика цифрового пианино имитирует эти корректировки в цифровом виде, позволяя пианистам разными способами влиять на характер звучания инструмента и подстраивать его под личные предпочтения.

■ Параметры Виртуального настройщика

Режим Smart	Выбор одного из предустановленных наборов настроек фортепиано.
Расширенный режим	Тонкая настройка интонировки, кривых чувствительности и др. параметров в соответствии с индивидуальными предпочтениями.

Режим Smart

■ Пресеты режима Smart

Тип	Описание
Normal	Значение по умолчанию для режима Smart.
Noiseless	Пианино, настроенное на минимум шума механики, резонанса струн и демпферов.
Deep Resonance	Пианино, настроенное на усиление резонанса струн и демпферов.
Light Resonance	Пианино, настроенное на пониженный резонанс струн и демпферов.
Soft	Имитация смягчения молоточков и повышения градиента тяжести клавиатуры для обеспечения более мягкого тона, идеального для тихих и медленных пьес.
Brilliant	Имитация повышения жесткости молоточков, обеспечивает яркий тон, идеальный для жизнерадостных пьес или песен, которым требуется больше резонанса.
Clean	Имитация повышения жесткости молоточков при уменьшении демпферного и струнного резонансов.
Full	Подчеркивает динамику мощных пьес за счет повышения чувствительности молоточков и усиления демпферного и струнного резонансов.
Dark	Создание темного, мрачного тона за счет повышения жесткости молоточков и увеличения градиента тяжести клавиатуры.
Rich	Усиление резонанса за счет увеличения чувствительности молоточков и ослабления градиента тяжести клавиатуры.
Historical	Воссоздание тона фортепиано эпохи романтизма и классической эпохи.

■ Выбор конфигурации режима Smart

1. Находясь на Основном экране, нажмите кнопку [1], чтобы перейти к экрану функции Виртуального настройщика.
2. С помощью кнопок [ВВЕРХ]/[ВНИЗ] выберите пункт "Smart Mode".



3. Нажмите кнопку [2].
4. Используйте кнопки [ВЛЕВО]/[ВПРАВО] для выбора пресета режима Smart.

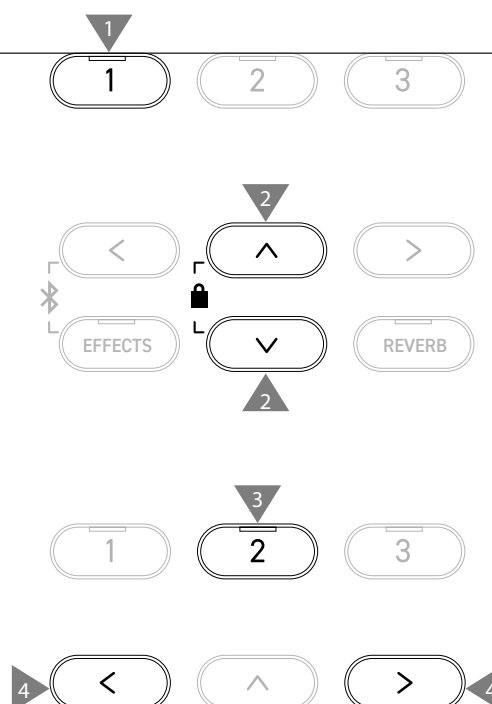

Отображение подсказок для режима Smart

Находясь в режиме Smart, используйте кнопку [1], чтобы отобразить описание каждого пресета.



Сохранение настроек в режиме Smart

Находясь в режиме Smart, нажмите кнопку [2], чтобы применить выбранный пресет к тембру. Сохраненные настройки будут вновь применяться к этому тембру даже после выключения инструмента.

Расширенный режим

Элементы расширенного режима, затрагиваемые тембры и значения по умолчанию

Параметр	По умолчанию	Затрагиваемый тембр	Стр.
1. Touch Curve	Normal	Все тембры	Стр. 53
2. Voicing	Normal	Все тембры	Стр. 54
3. Damper Resonance	5	Только тембры фортепиано	Стр. 55
4. Damper Noise	5	Только тембры фортепиано	Стр. 55
5. String Resonance	5	Только тембры фортепиано	Стр. 55
6. Undamped Str. Res.	5	Только тембры фортепиано	Стр. 56
7. Cabinet Resonance	1	Только тембры фортепиано	Стр. 56
8. Key-off Effect	5	Тембры фортепиано Tine Electric Piano Reed Electric Piano Tine Electric Piano 2 Clavi Wood Bass	Стр. 56
9. Fall-back Noise	5	Тембры фортепиано Harpichord	Стр. 56
10. Hammer Noise	5	Только тембры фортепиано	Стр. 57
11. Hammer Delay	Off	Только тембры фортепиано	Стр. 57
12. Topboard Simulation	Open 2	Только тембры фортепиано	Стр. 57
13. Decay Time	5	Все тембры	Стр. 57
14. Release Time	5	Все тембры	Стр. 58
15. Minimum Touch	1	Тембры фортепиано Tine Electric Piano Reed Electric Piano Tine Electric Piano 2	Стр. 58
16. Stretch Tuning/User Tuning	(Зависит от тембра)	Все тембры	Стр. 58
17. Temperament	Equal Temp.	Все тембры	Стр. 59
18. Temperament Key	C	Все тембры	Стр. 60
19. Key Volume	Normal	Все тембры	Стр. 60
20. Half-Pedal Adjust	5	Все тембры	Стр. 61
21. Soft Pedal Depth	5	Все тембры	Стр. 61

Выбор и настройка желаемого параметра

1. Находясь на экране функции Виртуального настройщика, с помощью кнопок [ВВЕРХ]/[ВНИЗ] выберите пункт "Advanced Mode".



2. Нажмите кнопку [2].
 3. Используйте кнопки [ВВЕРХ]/[ВНИЗ] для навигации по меню настроек.
 4. Используйте кнопки [ВЛЕВО]/[ВПРАВО] для изменения значений или выбора типа.
- Одновременное нажатие кнопок [ВЛЕВО]/[ВПРАВО] восстанавливает значение по умолчанию.

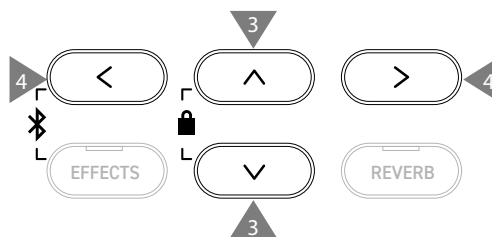
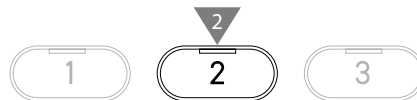
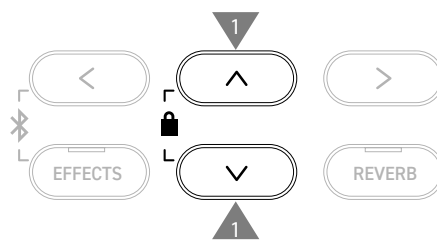

Отображение подсказок для расширенного режима

Находясь в расширенном режиме, используйте кнопку [1], чтобы отобразить описание каждого параметра.

Сохранение настроек в расширенном режиме

Находясь в расширенном режиме, используйте кнопку [2] для сохранения значений параметров и применения их к тембру. Сохраненные настройки будут вновь применяться к этому тембру даже после выключения инструмента.

1 Touch Curve (Кривые чувствительности)

Функция Touch Curve позволяет изменять то, как меняется громкость пианино в зависимости от силы нажатия на клавиши.



На дисплее название функции отображается как "Touch".

Типы кривых чувствительности

Типы кривых	Описание
Heavy 4	Поддерживает более мягкий и равномерный звук
Heavy 3	Поддерживает мягкий и равномерный звук
Heavy 2	Подходит для динамического исполнения с акцентами.
Heavy 1	Эта кривая облегчает воспроизведение мягкого звучания от легкого касания и яркого звука от сильного удара.
Normal	Воссоздает стандартную чувствительность клавиатуры акустического фортепиано.
Light 1	Производит громкий звук даже при мягком касании клавиш.
Light 2	Производит еще более громкий звук при мягком касании клавиш.
Light 3	Производит звук равномерной громкости даже при слабом касании.
Light 4	Эта кривая чувствительности подходит для маленьких детей и для игры органными тембрами.
Off	Производит звук одинаковой громкости вне зависимости от силы нажатия на клавиши.
User	Кривая чувствительности будет создана автоматически в соответствии со стилем игры пианиста.

Создание пользовательской кривой чувствительности

1. Выбрав пункт "User", нажмите кнопку [REC].

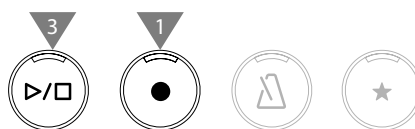

2. Нажимайте на клавиши сначала очень мягко, затем с максимальной силой.
3. Нажмите кнопку [PLAY/STOP] для завершения.

После успешного создания пользовательской кривой чувствительности на дисплее отобразится надпись "analysis completed".

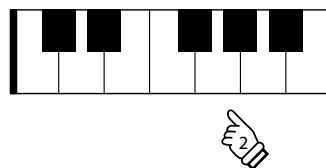

- Когда выбран пункт "User", вы можете нажать кнопку [2], чтобы применить созданную пользовательскую кривую чувствительности к выбранному тембру.

2 Voicing (Интонировка)

Функция Voicing симулирует различные свойства молоточков, которые влияют на общий тональный характер фортепиано.

Типы молоточков

Тип интонировки	Описание
Normal	Обычный режим.
Mellow 1	Мягкий, спокойный тон, достигаемый с помощью эффекта смягчения молоточков.
Mellow 2	Более мягкий тон, достигаемый за счет еще более сильного эффекта смягчения молоточков по сравнению с Mellow 1.
Dynamic	В зависимости от силы нажатия на клавишу звучание изменяется от приглушенного к яркому.
Bright 1	Яркий тон, достигаемый с помощью эффекта повышения жесткости молоточков.
Bright 2	Более яркий тон, достигаемый за счет еще более сильного эффекта повышения жесткости молоточков по сравнению с Bright 1.
User	Интонировка каждой клавиши индивидуально в диапазоне от -5 до +5. При этом -5 соответствует наиболее мягкому звучанию, а +5 наиболее яркому.

Настройка пользовательской интонировки

1. Выбрав пункт "User", нажмите кнопку [2].

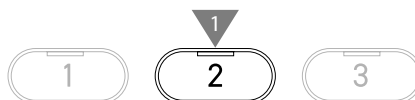

2. С помощью кнопок [ВВЕРХ]/[ВНИЗ] выберите клавишу для настройки.

Или нажмите и удерживайте кнопку [2], а затем нажмите клавишу для настройки.

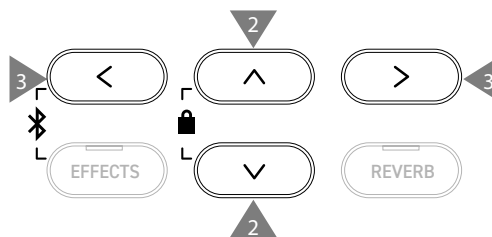

3. Используйте кнопки [ВЛЕВО]/[ВПРАВО] для изменения значений.

- Когда выбран пункт "User", вы можете нажать кнопку [1], чтобы применить указанное значение к выбранному тембру.

3 Damper Resonance (Резонанс при нажатой правой педали)

Функция Damper Resonance симулирует эффект резонанса при нажатии правой педали фортепиано.

Настройка громкости эффекта резонанса при нажатой правой педали

Значение можно регулировать в диапазоне от 1 до 10, или выключить функцию.

"1" соответствует минимальной громкости, а "10" – максимальной.

Когда выбрано значение "Off", эффект резонанса при нажатой правой педали будет полностью выключен.



4 Damper Noise (Шум демпферов)

Функция Damper Noise позволяет регулировать громкость призвука, который возникает при нажатии на правую педаль.

Настройка громкости эффекта шума демпферов

Значение можно регулировать в диапазоне от 1 до 10, или выключить функцию.

"1" соответствует минимальной громкости, а "10" – максимальной.

Когда выбрано значение "Off", эффект шума демпферов будет полностью выключен.



5 String Resonance (Резонанс струн)

Функция String Resonance имитирует эффект резонанса струн фортепиано.

Что такое резонанс струн?

Чтобы ощутить резонанс струн, мягко нажмите и удерживайте клавишу "C", как показано на иллюстрации, затем резко ударьте по любой из клавиш с символом ●, тут же сняв с нее палец. Помимо звучания извлеченной ноты, будет слышно, как резонируют струны удерживаемой клавиши "C", тем самым демонстрируя эффект резонанса струн.

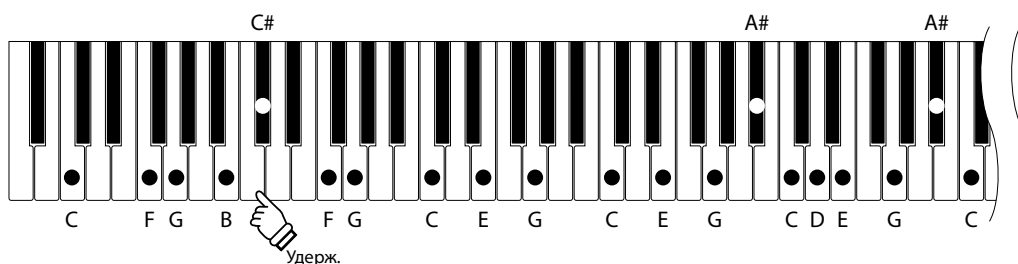

Настройка громкости эффекта резонанса струн

Значение можно регулировать в диапазоне от 1 до 10, или выключить функцию.

"1" соответствует минимальной громкости, а "10" – максимальной.

Когда выбрано значение "Off", эффект резонанса струн будет полностью выключен.



6 Undamped String Resonance (Резонанс недемпфируемых струн)

Функция Undamped String Resonance имитирует эффект резонанса струн верхних клавиш, для которых демпферы не предусмотрены.



- На дисплее название функции отображается как "UndampedStr.Reso".
- Верхний регистр акустического фортепиано не оснащается демпферами. В связи с этим, их звучание всегда продлевается вне зависимости от того, нажата правая педаль или нет.

Настройка громкости эффекта резонанса недемпфируемых струн

Значение можно регулировать в диапазоне от 1 до 10, или выключить функцию.

"1" соответствует минимальной выраженности эффекта, а "10" – максимальной.

Когда выбрано значение "Off", эффект резонанса недемпфируемых струн будет полностью выключен.



7 Cabinet Resonance (Резонанс корпуса)

Функция Cabinet Resonance имитирует эффект резонанса корпуса концертного рояля.

Настройка громкости эффекта резонанса корпуса

Значение можно регулировать в диапазоне от 1 до 10, или выключить функцию.

"1" соответствует минимальной выраженности эффекта, а "10" – максимальной.

Когда выбрано значение "Off", эффект резонанса корпуса будет полностью выключен.



8 Key-off Effect (Эффект отпускания клавиши)

Функция Key-off Effect имитирует звук касания струн демпфером сразу после отпускания клавиши.

Настройка громкости эффекта отпускания клавиши

Значение можно регулировать в диапазоне от 1 до 10, или выключить функцию.

"1" соответствует минимальной выраженности эффекта, а "10" – максимальной.

Когда выбрано значение "Off", эффект отпускания клавиши будет полностью выключен.



9 Fall-Back Noise (Шум возврата молоточков)

Функция Fall-back Noise имитирует слабый звук возвращения молоточков в исходное положение после отпускания клавиш.

Настройка громкости эффекта шума возврата молоточков

Значение можно регулировать в диапазоне от 1 до 10, или выключить функцию.

"1" соответствует минимальной громкости, а "10" – максимальной.

Когда выбрано значение "Off", эффект шума возврата молоточков будет полностью выключен.



10 Hammer Noise (Шум молоточков)

Функция Hammer Noise позволяет регулировать громкость звука, создаваемого молоточками, когда они бьют по струнам, вместе со звуком, который издадут клавиши, когда касаются клавиатурной рамы.

Настройка громкости эффекта шума молоточков

Значение можно регулировать в диапазоне от 1 до 10, или выключить функцию.

"1" соответствует минимальной громкости, а "10" – максимальной.

Когда выбрано значение "Off", эффект шума молоточков будет полностью выключен.



11 Hammer Delay (Задержка молоточков)

Функция Hammer Delay имитирует небольшую задержку между нажатием на клавиши и ударом молоточков о струны при игре пианиссимо.

Настройка громкости эффекта задержки молоточков

Значение можно регулировать в диапазоне от 1 до 10, или выключить функцию.

"1" соответствует минимальной задержке, а "10" – максимальной.

Когда выбрано значение "Off", эффект задержки молоточков будет полностью выключен.



12 Topboard Simulation (Верхняя крышка рояля)

Функция Topboard Simulation имитирует разницу в звучании, которая возникает в результате открывания верхней крышки рояля.

Положения верхней крышки

Верхняя крышка рояля	Описание
Open3	Имитация звучания при полностью открытой крышке.
Open2	Имитация звучания при наполовину открытой крышке.
Open1	Имитация звучания при частично открытой крышке.
Closed1	Имитация звучания при закрытой задней крышке, но открытой передней крышке.
Closed2	Имитация звучания, когда закрыты задняя и передняя крышки.

13 Decay Time (Затухание удерживаемых нот)

Функция Decay Time позволяет изменять время затухания звука после нажатия на клавиши.

Изменение времени затухания звука

Значение можно регулировать в диапазоне от 1 до 10.

"1" соответствует наименьшей продолжительности затухания, а "10" – наибольшей.



14 Release Time (Затухание сыгранных нот)

Функция Release Time позволяет изменять время затухания звука после того, как вы отпустили клавиши.

Изменение времени затухания звука

Значение можно регулировать в диапазоне от 1 до 10. "1" соответствует наименьшей продолжительности затухания, а "10" – наибольшей.



15 Minimum Touch (Минимальная чувствительность)

Функция Minimum Touch позволяет задать силу нажатия на клавишу, достаточную для извлечения звука минимальной громкости.

Настройка минимальной чувствительности

Значение можно регулировать в диапазоне от 1 до 20. Когда установлено значение "1", для звукоизвлечения будет достаточно даже мягкого касания клавиш. Когда установлено значение "20", при очень мягком касании клавиш звук производиться не будет.



16 Stretch Tuning/User Tuning (Растянутая настройка/Пользовательская настройка)

Функция Stretch Tuning позволяет изменять степень отклонения верхнего и нижнего регистров по сравнению с традиционной равномерной температурой. Данная функция доступна, только когда в качестве температуры выбрана равномерная температура. Кроме того, функция пользовательской настройки позволяет осуществлять индивидуальную настройку каждой из 88 клавиш.



На дисплее название функции отображается как "Stretch/UserTuning".

Типы растянутой настройки

Растянутая настройка	Описание
Off	Стандартный строй равномерной температуры.
Normal	Нижние октавы слегка выровнены, а верхние немного приподняты по сравнению со стандартной равномерной температурой.
Wide	Нижние октавы выровнены, а верхние приподняты по сравнению со стандартной равномерной температурой.
User	Регулировка каждой клавиши по отдельности в диапазоне от -50 до +50.

Пользовательская настройка клавиш

1. Выбрав пункт "User", нажмите кнопку [2].

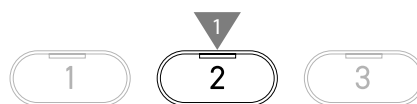

2. С помощью кнопок [ВВЕРХ]/[ВНИЗ] выберите клавишу для настройки. Или нажмите и удерживайте кнопку [2], а затем нажмите клавишу для настройки.

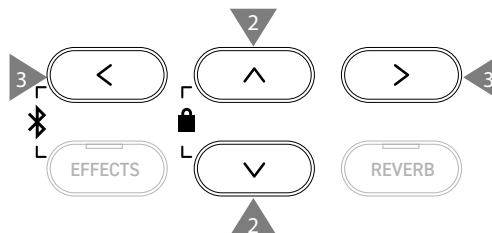

3. Используйте кнопки [ВЛЕВО]/[ВПРАВО] для изменения значений.

- Когда выбран пункт "User", вы можете нажать кнопку [1], чтобы применить указанное значение к выбранному тембру.

17 Temperament (Темперация)

Помимо наиболее популярной равномерной темперации, данный инструмент может переключаться на более ранние музыкальные строи, которые использовались в эпохи Возрождения и барокко.

Типы темперации

Тип темперации	Описание
Равномерная темперация (Equal)	Наиболее распространенный строй среди современных фортепиано. Позволяет добиваться гармоний вне зависимости от модуляции и транспозиции.
Натуральный строй (Pure Major/Pure Minor)	Темперация, в которой устранены диссонансы наиболее важных музыкальных интервалов – терций и квинт. Так, для этого строя характерны чистые терции и квинты, но другие интервалы могут вызывать диссонансы. Для использования этого строя необходимо указать тональность исполняемого произведения.
Пифагоров строй (Pythagorean)	Темперация, использующая математические соотношения для устранения диссонанса квинт. Хотя ее применение в аккордах сильно ограничено из-за диссонанса терций, она дает очень характерные мелодические линии.
Среднетоновая темперация (Meantone)	Эта темперация использует небольшой диссонанс в квинтах для устранения диссонанса самых важных больших терций. Этот строй был популярен на заре эпохи цифровых синтезаторов и клавиатур.
Темперация Веркмейстера (Werckmeister) Темперация Кирнбергера (Kirnberger)	Эта темперация обеспечивает насыщенные среднетоновые аккорды в мелодиях, где редко используются знаки альтерации. По мере возрастания количества знаков альтерации характерная мелодика звучания все больше напоминает пифагоров строй. Эти темперации используются для более аутентичного исполнения музыки классических композиторов.
Пользовательская темперация (User)	Пользовательская темперация может быть установлена в диапазоне от -50 до +50 центов.  100 центов = 1 полутонов.

Настройка пользовательской температуры

1. Выбрав пункт "User", нажмите кнопку [2].



2. С помощью кнопок [ВВЕРХ]/[ВНИЗ] выберите ноту для настройки.



3. Используйте кнопки [ВЛЕВО]/[ВПРАВО] для изменения значений.

- Когда выбран пункт "User", вы можете нажать кнопку [1], чтобы применить указанное значение к выбранному тембру.

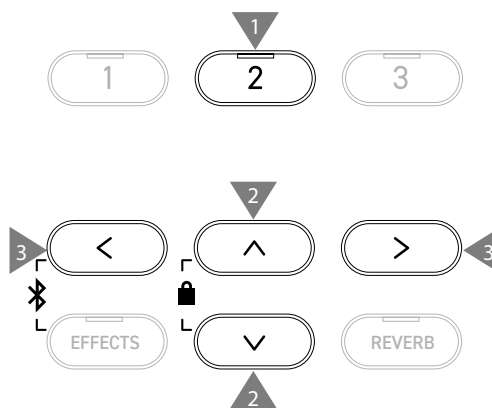

18 Temperament Key (Тональность температуры)

Другие температуры, кроме равномерной, зависят от тональности. Функция Temperament Key позволяет указать для температуры тонику исполняемого произведения.

Настройка тональности температуры

Значение можно указать в диапазоне от C до B. Если указать тонику, когда выбрана равномерная температура, то строй не изменится.



19 Key Volume (Громкость клавиатуры)

Функция Key Volume позволяет регулировать громкость каждой из 88 клавиш инструмента по отдельности.

Настройки громкости клавиатуры

Громкость клавиатуры	Описание
Normal	Значение громкости по умолчанию для всех 88 клавиш.
High Damping	Постепенное снижение громкости клавиатуры в верхнем регистре.
Low Damping	Постепенное снижение громкости клавиатуры в нижнем регистре
High & Low Damping	Постепенное снижение громкости клавиатуры в верхнем и нижнем регистрах.
Center Damping	Постепенное снижение громкости клавиатуры по мере приближения к центру клавиатуры.
User	Громкость каждой из 88 клавиш может быть отрегулирована в диапазоне от -50 до +50.

Пользовательская настройка громкости клавиш

1. Выбрав пункт "User", нажмите кнопку [2].



2. С помощью кнопок [ВВЕРХ]/[ВНИЗ] выберите клавишу для настройки.
Или нажмите и удерживайте кнопку [2], а затем нажмите клавишу для настройки громкости.



3. Используйте кнопки [ВЛЕВО]/[ВПРАВО] для изменения значений.

- Когда выбран пункт "User", вы можете нажать кнопку [1], чтобы применить указанное значение к выбранному тембру.

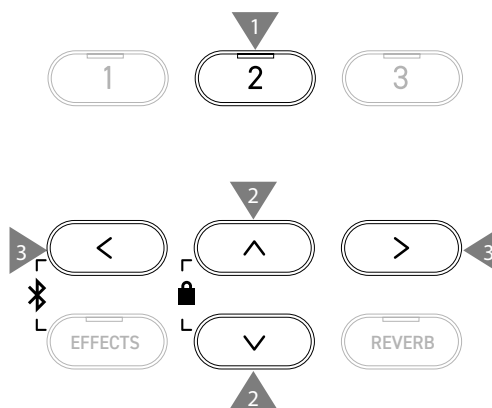

20 Half-Pedal Adjust (Регулировка нажатия полупедали)

Функция Half-Pedal Adjust позволяет изменить положение, в котором срабатывает правая педаль (сустейн), то есть переопределить момент снятия демпферов со струн.

Настройка положения срабатывания педали

Значение	Описание
1	Полунажатие срабатывает при минимальном нажатии.
⋮	
7	Полунажатие срабатывает только при сильном нажатии.
8	Данное значение предназначено для использования педали в качестве MIDI-контроллера. Максимальный эффект достигается при небольшом нажатии на правую педаль.
⋮	
10	Данное значение предназначено для использования педали в качестве MIDI-контроллера. Максимальный эффект достигается, только когда правая педаль нажата полностью.



21 Soft Pedal Depth (Настройка эффекта левой педали)

Функция Soft Pedal Depth позволяет регулировать степень эффективности левой педали.

Регулирование эффективности левой педали

Значение можно регулировать в диапазоне от 1 до 10. Наименьший эффект левой педали соответствует значению "1", а наибольший – значению "10".



Настройки наушников

Настройки наушников

Параметр	Описание	По умолчанию
Spatial Headphone Sound (Пространственный звук в наушниках)	Функция пространственного звука (SHS) в наушниках придает тембру акустического фортепиано глубины и реалистичности при использовании наушников. Также эта функция способствует снижению дискомфорта и утомляемости при длительном использовании наушников.	Normal
Phones Type (Тип наушников)	Функция Phones Type (Тип наушников) помогает оптимизировать звук цифрового пианино при использовании наушников различных типов.	Normal
Phones Volume (Громкость наушников)	Параметр Phones Volume (Громкость наушников) позволяет увеличить максимальный уровень сигнала для наушников.	Normal

Переход к экрану настроек наушников

- Находясь в меню настроек, используйте кнопки [ВВЕРХ]/[ВНИЗ], чтобы выбрать пункт "Phones Settings".



- Нажмите кнопку [2], чтобы перейти к экрану настроек наушников.
- Используйте кнопки [ВВЕРХ]/[ВНИЗ] для выбора желаемой функции.



- Используйте кнопки [ВЛЕВО]/[ВПРАВО] для изменения значений или выбора типа.
- Одновременное нажатие кнопок [ВЛЕВО]/[ВПРАВО] восстанавливает значение по умолчанию.

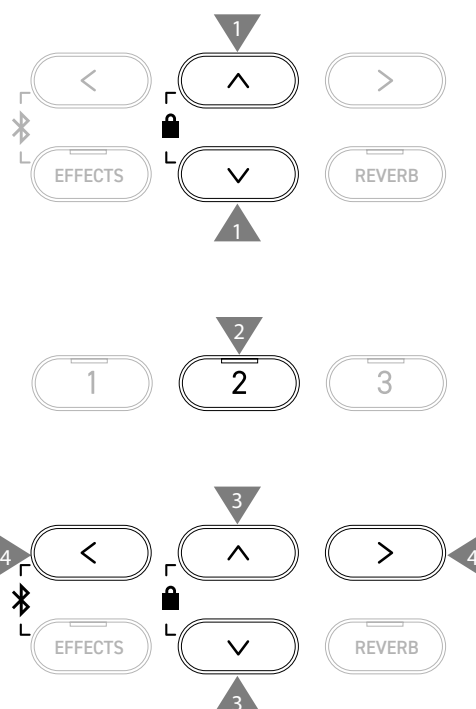

1 Spatial Headphone Sound (Пространственный звук в наушниках)



На дисплее название функции отображается как "SHS Mode".

Режимы функции Spatial Headphone Sound

Тип	Описание
Off	Выключение функции пространственного звука в наушниках.
Forward	Звук, сфокусированный по фронту и несколько зауженный по ширине.
Normal	Естественное, сбалансированное пространственное звучание, нейтральное по фронту и ширине.
Wide	Широкое, очень открытое пространственное позиционирование.

2 Phones Type (Тип наушников)

Режимы функции Phones Type

Тип	Описание
Normal	Оптимизация звука для наушников выключена.
Open	Оптимизация звука для наушников открытого типа.
Semi-Open	Оптимизация звука для наушников полукрытого типа.
Closed	Оптимизация звука для наушников закрытого типа.
Inner-ear	Оптимизация звука для наушников-вкладышей.
Canal	Оптимизация звука для внутриканальных наушников.

3 Phones Volume (Громкость наушников)

Изменение громкости наушников

Вы можете выбрать между режимами "Normal" и "High".



Использование наушников с высоким уровнем громкости на протяжении длительных периодов времени может привести к расстройству слуха.



Меню USB

Совместимые USB-устройства

Инструмент совместим с USB-устройствами с флеш-памятью (запоминающими USB-устройствами).

Любые другие USB-устройства (мышь, клавиатура, USB-хаб и т.д.) не могут быть использованы, даже если они подключены.

Подключение запоминающего USB-устройства

Правильно подключите разъем, совместимый с портом [USB to DEVICE]. Обратите внимание, чтобы он не был перевернут.

Подключайте запоминающее USB-устройство напрямую без кабелей-удлинителей.

Функциональные возможности "USB to Device" этого инструмента соответствуют стандарту USB 2.0 Hi-Speed. USB-устройства предыдущего поколения тоже можно использовать, но скорость передачи данных будет ограничена максимальным быстродействием этих устройств.

Подключение запоминающего USB-устройства позволяет переносить данные, записанные на инструмент, на внешний носитель, а также воспроизводить аудиоданные с USB-устройства через инструмент.

Форматирование запоминающего USB-устройства

Некоторые запоминающие USB-устройства могут потребовать форматирования, прежде чем их можно будет использовать с данным инструментом. Если, при подключении запоминающего USB-устройства к порту [USB to DEVICE] инструмента, на дисплее появляется сообщение с предложением отформатировать устройство, проверьте, не сохранены ли на нем важные данные, а затем отформатируйте запоминающее USB-устройство.



Форматирование запоминающего USB-устройства

В результате форматирования все содержимое запоминающего USB-устройства будет удалено.

На запоминающем USB-устройстве могут быть сохранены данные, которые используются другими устройствами, но не отображаются на дисплее цифрового пианино. Соблюдайте осторожность при форматировании запоминающего USB-устройства.

Подключение и извлечение запоминающего USB-устройства

Перед извлечением запоминающего USB-устройства убедитесь, что оно в настоящий момент не занято другой операцией, например, сохранением, копированием или удалением данных, или форматированием.



При подключении запоминающего USB-устройства во время работы инструмента иногда может потребоваться некоторое время, прежде чем его можно будет использовать. Это не является признаком неисправности.

■ Проверка подключения запоминающего USB-устройства

После успешного подключения запоминающего USB-устройства к инструменту на дисплее появится пиктограмма в виде логотипа USB.

Стр. 13 **Основной экран**

■ Функции Меню USB

Функция	Описание	Стр.
1. Load Song	Загрузка файла с исполнением (файла KSO) с запоминающего USB-устройства во внутреннюю память инструмента.	Стр. 66
2. Load Registration All	Загрузка файла с содержимым всех ячеек памяти параметров (файла KM3) с запоминающего USB-устройства на инструмент.	Стр. 67
3. Load Registration Single	Загрузка содержимого одной ячейки памяти параметров (файла KM6) с запоминающего USB-устройства на инструмент.	Стр. 68
4. Load Startup Setting	Загрузка файла с настройками запуска (файла KM1) с запоминающего USB-устройства на инструмент.	Стр. 69
5. Save Internal Song	Сохранение композиции, записанной во внутренней памяти инструмента, на запоминающем USB-устройстве в формате KSO.	Стр. 70
6. Save SMF Song	Сохранение композиции, записанной во внутренней памяти инструмента, на запоминающем USB-устройстве в формате SMF.	Стр. 71
7. Save Registration All	Сохранение файла с содержимым всех ячеек памяти параметров инструмента на запоминающем USB-устройстве в формате KM3.	Стр. 72
8. Save Registration Single	Сохранение содержимого одной ячейки памяти параметров на запоминающем USB-устройстве в формате KM6.	Стр. 73
9. Save Startup Setting	Сохранение текущих настроек запуска инструмента на запоминающем USB-устройстве в формате KM1.	Стр. 74
10. Rename File	Переименование файла, хранящегося на запоминающем USB-устройстве.	Стр. 75
11. Delete File	Удаление файла, хранящегося на запоминающем USB-устройстве.	Стр. 76
12. Format USB	Форматирование запоминающего USB-устройства.	Стр. 76

■ Вход в Меню USB

1. Находясь в меню настроек, используйте кнопки [ВВЕРХ]/[ВНИЗ], чтобы выбрать пункт "USB Menu".



2. Нажмите кнопку [2], чтобы перейти к экрану Меню USB.
3. Используйте кнопки [ВВЕРХ]/[ВНИЗ] для выбора желаемой функции.

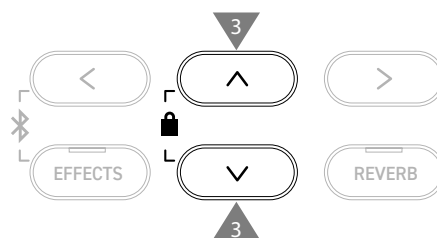
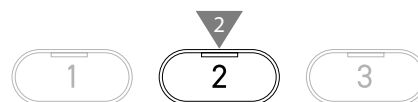
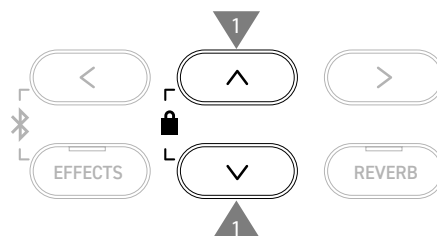

■ Загрузка и сохранение в Меню USB

Дорожка

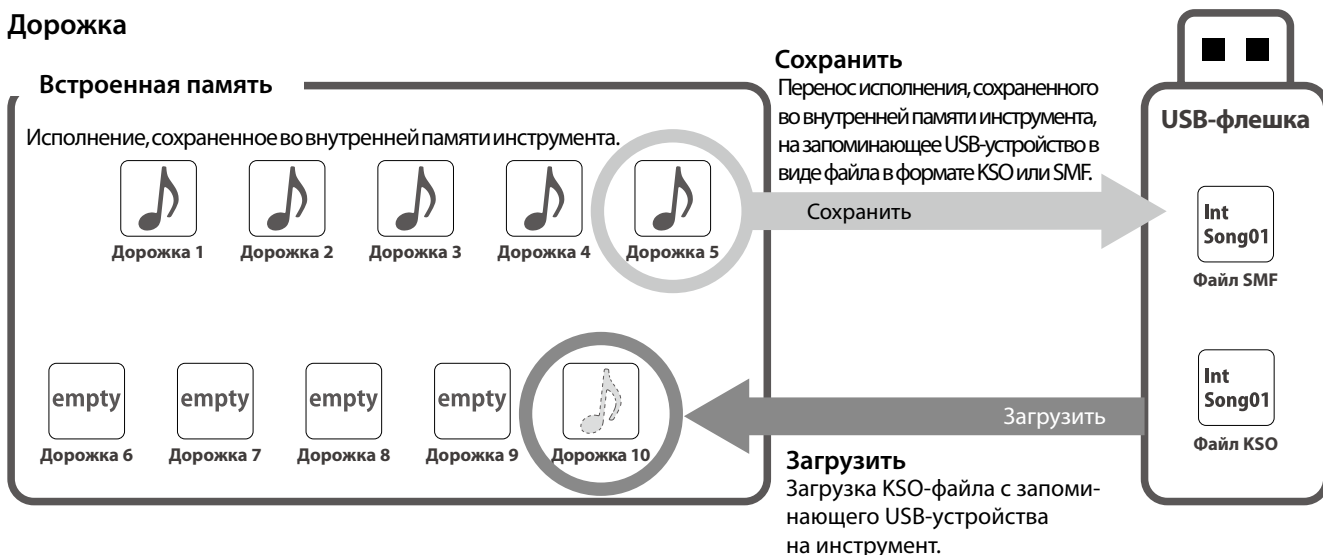

Память параметров/Настройки запуска

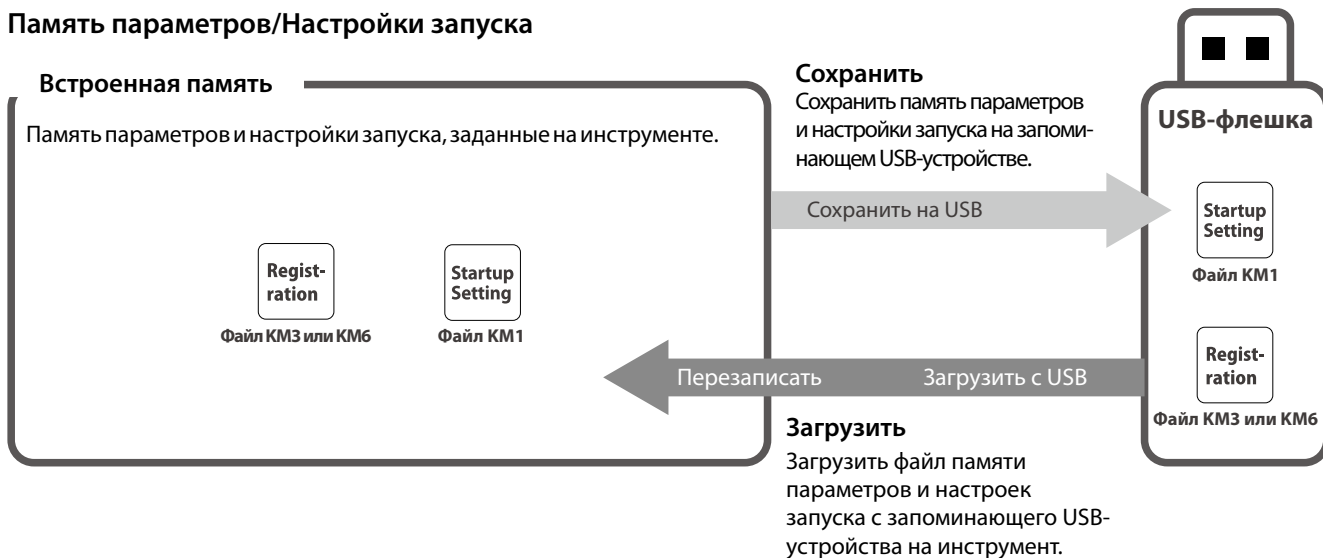

1 Load Song (Загрузка файла с исполнением)

■ Загрузка

1. Выбрав пункт "Load Song", используйте кнопки [ВЛЕВО]/[ВПРАВО], чтобы указать, в какую ячейку внутренней памяти будет произведена загрузка.



Файлы с исполнением загружаются в память встроенного рекордера, которая состоит из 10 ячеек.

2. Нажмите кнопку [2].
3. С помощью кнопок [ВВЕРХ]/[ВНИЗ] выберите файл с исполнением для загрузки.



4. Нажмите кнопку [2].
5. Нажмите кнопку [1] для подтверждения загрузки или кнопку [3] для отмены операции.

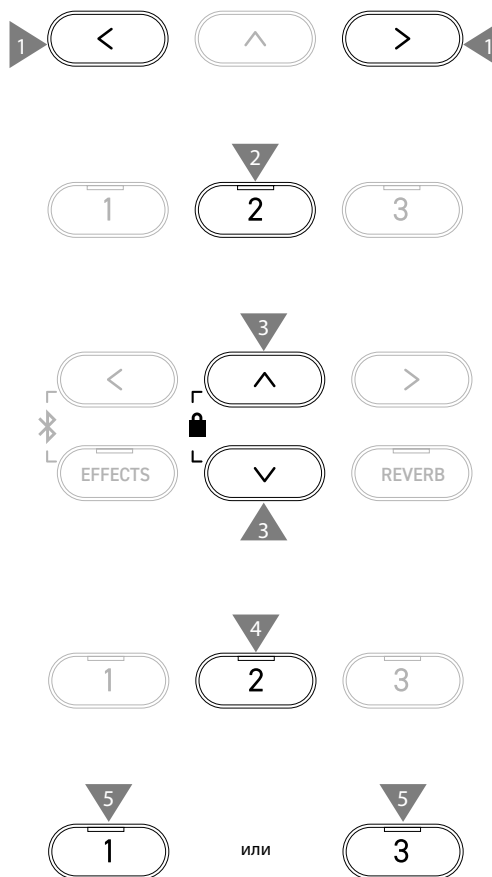
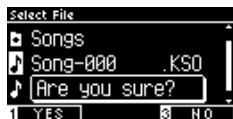

2 Load Registration All (Загрузка всех ячеек памяти)



На дисплее название функции отображается как "Load Regist All".

Типы файлов настроек

Тип	Описание	Расширение
Single	Файл, содержащий только одну ячейку памяти параметров.	KM6
All	Файл, содержащий все 16 ячеек памяти параметров.	KM3

Загрузка

1. Выбрав пункт "Load Regist All", нажмите кнопку [2].

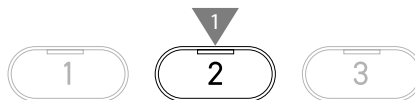

2. С помощью кнопок [ВВЕРХ]/[ВНИЗ] выберите файл с настройками (тип All) [.KM3] для загрузки.

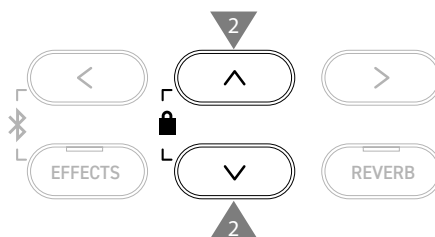

3. Нажмите кнопку [2].

4. Нажмите кнопку [1] для подтверждения загрузки или кнопку [3] для отмены операции.

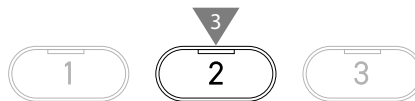

Расширение файла со всеми ячейками памяти параметров – "KM3".
Данный файл несовместим с другими моделями



В результате использования функции Load Registration All все ячейки памяти параметров будут перезаписаны новыми из загружаемого файла. Учитывайте это перед использованием данной функции.

3 Load Registration Single (Загрузка одной ячейки памяти)



На дисплее название функции отображается как "Load RegistSingle".

■ Загрузка

1. Выбрав пункт "Load RegistSingle", используйте кнопки [ВЛЕВО]/[ВПРАВО], чтобы указать, в какую ячейку памяти параметров будет произведена загрузка.



2. Нажмите кнопку [2].
3. С помощью кнопок [ВВЕРХ]/[ВНИЗ] выберите файл с настройками (тип Single) [.KM6] для загрузки.



4. Нажмите кнопку [2].
5. Нажмите кнопку [1] для подтверждения загрузки или кнопку [3] для отмены операции.

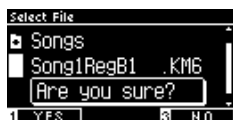

Расширение файла с одной ячейкой памяти параметров – ".KM6".
Данный файл несовместим с другими моделями

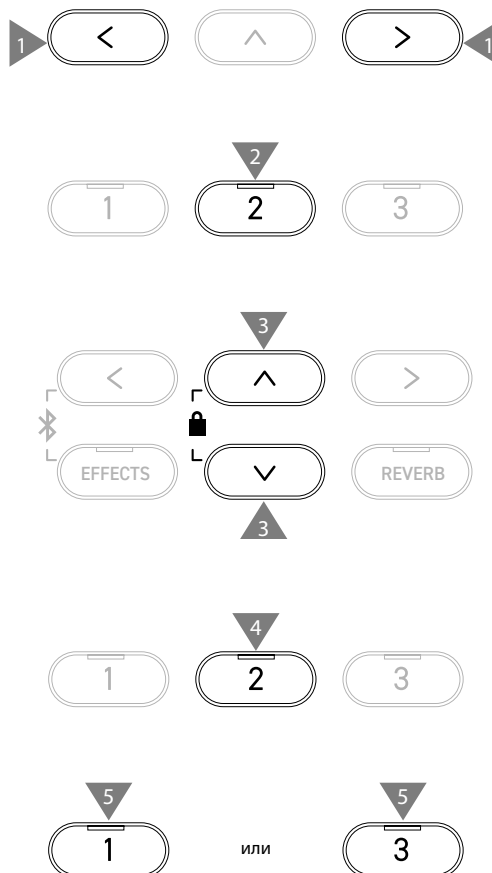

4 Load Startup Setting (Загрузка настроек запуска)



На дисплее название функции отображается как "Load Startup Set."

■ Загрузка

1. Выбрав пункт "Load Startup Set.", нажмите кнопку [2].

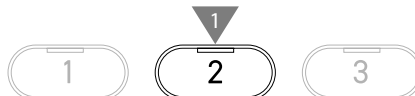

2. С помощью кнопок [ВВЕРХ]/[ВНИЗ] выберите файл с настройками запуска [.KM1] для загрузки.

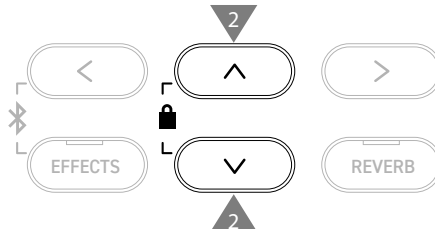

3. Нажмите кнопку [2].
4. Нажмите кнопку [1] для подтверждения загрузки или кнопку [3] для отмены операции.

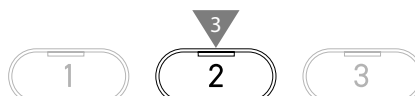
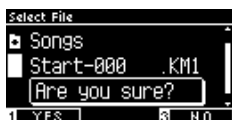

Расширение файла с настройками запуска – ".KM1".
Данный файл несовместим с другими моделями



В результате использования функции Load Startup Setting старые настройки запуска будут перезаписаны новыми из загружаемого файла.

5 Save Internal Song (Сохранение исполнения на USB)



На дисплее название функции отображается как "Save Song(INT)".

Сохранение

1. Выбрав пункт "Save Song(INT)", используйте кнопки [ВЛЕВО]/[ВПРАВО], чтобы выбрать ячейку памяти встроенного рекордера для сохранения.



2. Нажмите кнопку [2].
3. Укажите имя, под которым файл с исполнением будет сохранен на запоминающем USB-устройстве.



Перемещайте курсор с помощью кнопок [ВЛЕВО]/[ВПРАВО], а для выбора символов используйте кнопки [ВВЕРХ]/[ВНИЗ].

Максимальная длина имени файла составляет 12 символов.

4. Нажмите кнопку [2] после ввода имени файла.
5. Нажмите кнопку [1] для подтверждения сохранения или кнопку [3] для отмены операции.



Если файл с указанным названием уже существует, будет необходимо подтвердить перезапись файла.

Нажмите кнопку [1], чтобы подтвердить перезапись или кнопку [3], чтобы ввести другое имя файла.

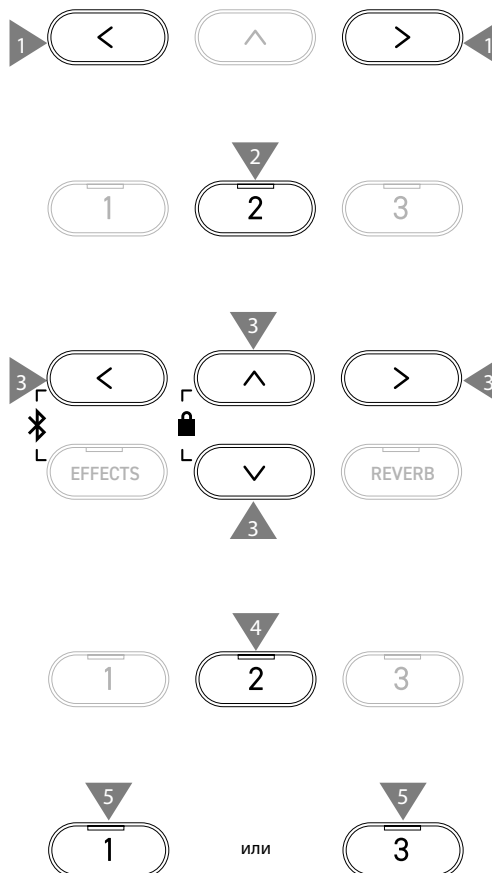

Аудиофайл будет сохранен в корневом каталоге запоминающего USB-устройства.

Сохранение файлов в другой папке невозможно.

Файл с исполнением может стать недоступным для загрузки, если он был переименован на другом устройстве, например, компьютере.

Расширение сохраненного файла – "KSO".

Файлы (*.KSO), которые были сохранены с помощью функции USB Save Song (INT) могут быть загружены в одну из десяти ячеек памяти рекордера инструмента.

Стр. 66 Load Song (Загрузка файла с исполнением)

6 Save SMF Song (Сохранение SMF-файла)



На дисплее название функции отображается как "Save Song(SMF)".

Сохранение

1. Выбрав пункт "Save Song(SMF)", используйте кнопки [ВЛЕВО]/[ВПРАВО], чтобы выбрать ячейку памяти встроенного рекордера для сохранения.

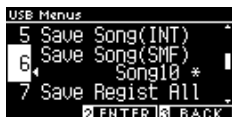

2. Нажмите кнопку [2].
3. Укажите имя, под которым файл с исполнением будет сохранен на запоминающем USB-устройстве.



Перемещайте курсор с помощью кнопок [ВЛЕВО]/[ВПРАВО], а для выбора символов используйте кнопки [ВВЕРХ]/[ВНИЗ].

Максимальная длина имени файла составляет 12 символов.

4. Нажмите кнопку [2] после ввода имени файла.
5. Нажмите кнопку [1] для подтверждения сохранения или кнопку [3] для отмены операции.

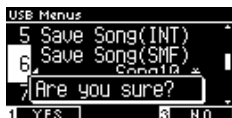

Если файл с указанным названием уже существует, будет необходимо подтвердить перезапись файла.

Нажмите кнопку [1], чтобы подтвердить перезапись или кнопку [3], чтобы ввести другое имя файла.

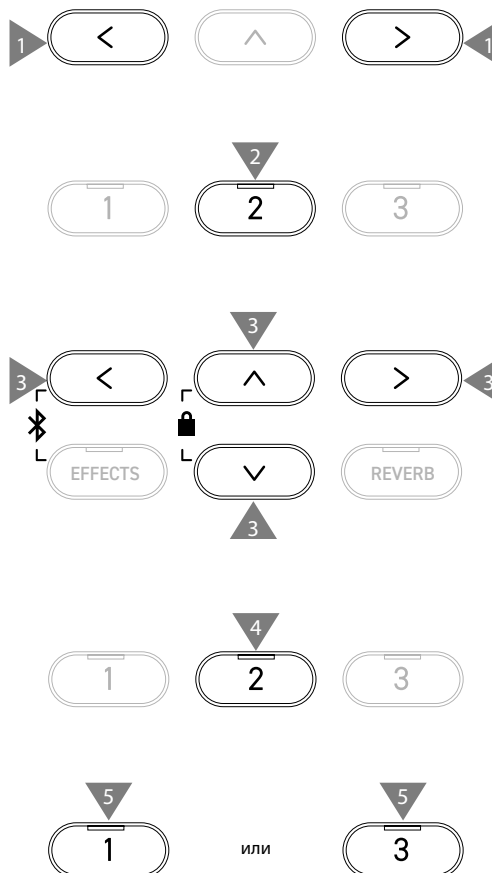

Аудиофайл будет сохранен в корневом каталоге запоминающего USB-устройства.
 Сохранение файлов в другой папке невозможно.
 Сохраненный файл исполнения имеет расширение "MID".
 Файлы (*.MID), которые были сохранены с помощью функции Save Song (SMF), не могут быть загружены во встроенную память инструмента.

Стр. 70

Для сохранения исполнения в одной из десяти ячеек встроенной памяти инструмента используйте функцию Save Internal Song.

7 Save Registration All (Сохранение всех ячеек памяти)



На дисплее название функции отображается как "Save Regist All".

Типы файлов настроек

Тип	Описание	Расширение
Single	Файл, содержащий только одну ячейку памяти параметров.	KM6
All	Файл, содержащий все 16 ячеек памяти параметров.	KM3

Сохранение

- Выбрав пункт "Save Regist All", нажмите кнопку [2].

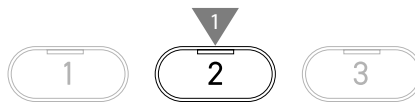

- Укажите имя, под которым файл будет сохранен на запоминающем USB-устройстве.

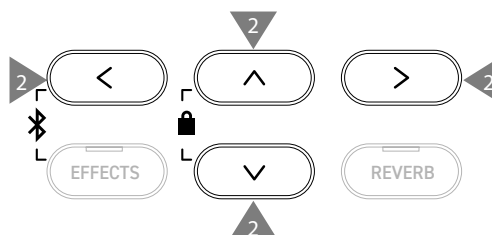

Перемещайте курсор с помощью кнопок [ВЛЕВО]/[ВПРАВО], а для выбора символов используйте кнопки [ВВЕРХ]/[ВНИЗ].

Максимальная длина имени файла составляет 12 символов.

- Нажмите кнопку [2] после ввода имени файла.
- Нажмите кнопку [1] для подтверждения сохранения или кнопку [3] для отмены операции.

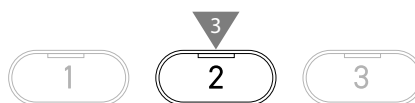
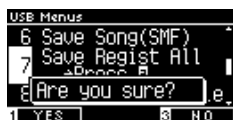

Если файл с указанным названием уже существует, будет необходимо подтвердить перезапись файла.

Нажмите кнопку [1], чтобы подтвердить перезапись или кнопку [3], чтобы ввести другое имя файла.



Аудиофайл будет сохранен в корневом каталоге запоминающего USB-устройства. Сохранение файла в другой папке невозможно. Файлы, сохраненные с помощью функции Save Registration All, несовместимы с другими моделями.

8 Save Registration Single (Сохранение одной ячейки памяти)



На дисплее название функции отображается как "Save RegistSingle".

Сохранение

1. Выбрав пункт "Save RegistSingle", используйте кнопки [ВЛЕВО]/[ВПРАВО], чтобы выбрать банк памяти для сохранения (от A1 до B8).



2. Нажмите кнопку [2].
3. Укажите имя, под которым файл будет сохранен на запоминающем USB-устройстве.

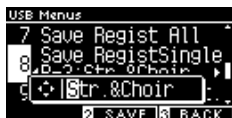

Перемещайте курсор с помощью кнопок [ВЛЕВО]/[ВПРАВО], а для выбора символов используйте кнопки [ВВЕРХ]/[ВНИЗ].

Максимальная длина имени файла составляет 12 символов.

4. Нажмите кнопку [2] после ввода имени файла.
5. Нажмите кнопку [1] для подтверждения сохранения или кнопку [3] для отмены операции.

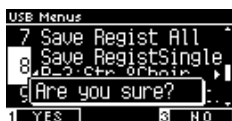

Если файл с указанным названием уже существует, будет необходимо подтвердить перезапись файла.

Нажмите кнопку [1], чтобы подтвердить перезапись или кнопку [3], чтобы ввести другое имя файла.



Аудиофайл будет сохранен в корневом каталоге запоминающего USB-устройства.
 Сохранение файлов в другой папке невозможно.
 Файлы, сохраненные с помощью функции Save Registration Single, несовместимы с другими моделями.

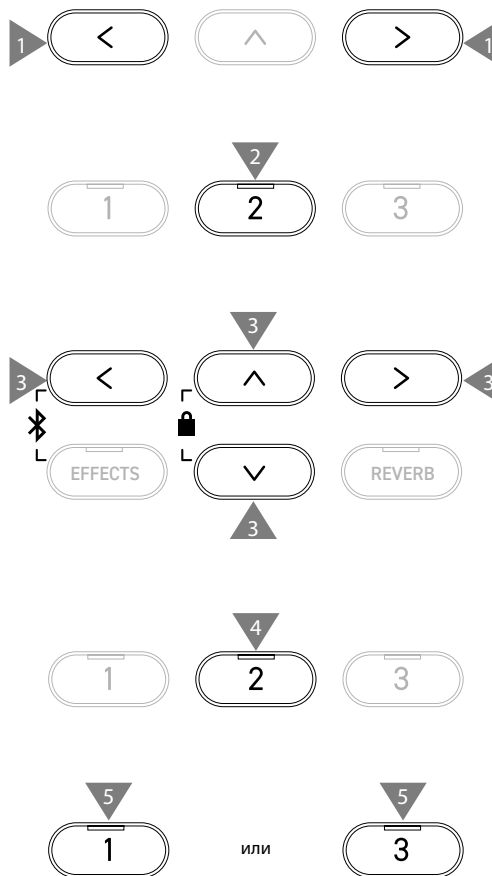

9 Save Startup Setting (Сохранение настроек запуска)



На дисплее название функции отображается как "Save Startup Set".

Сохранение

1. Выбрав пункт "Save Startup Set.", нажмите кнопку [2].

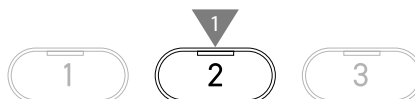

2. Укажите имя, под которым файл будет сохранен на запоминающем USB-устройстве.

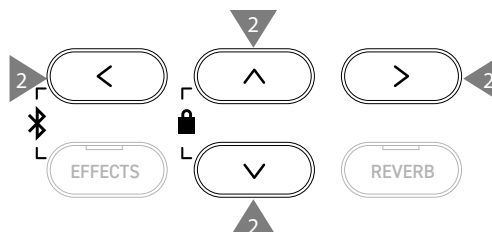

Перемещайте курсор с помощью кнопок [ВЛЕВО]/[ВПРАВО], а для выбора символов используйте кнопки [ВВЕРХ]/[ВНИЗ].

Максимальная длина имени файла составляет 12 символов.

3. Нажмите кнопку [2] после ввода имени файла.
4. Нажмите кнопку [1] для подтверждения сохранения или кнопку [3] для отмены операции.

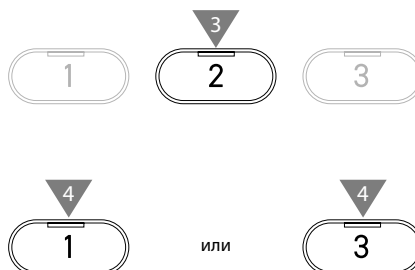

Если файл с указанным названием уже существует, будет необходимо подтвердить перезапись файла.

Нажмите кнопку [1], чтобы подтвердить перезапись или кнопку [3], чтобы ввести другое имя файла.



Аудиофайл будет сохранен в корневом каталоге запоминающего USB-устройства.
 Сохранение файлов в другой папке невозможно.
 Расширение файла с настройками запуска – ".KM1".
 Файлы настроек запуска ".KM1" несовместимы с другими моделями.

10 Rename File (Переименование файла)

Разрешенные символы

0-9	A-Z	a-z	!	#	\$	%	&	'	()	+	,	-	.	;	=	@	[]	^	_	`	{ }
-----	-----	-----	---	---	----	---	---	---	-----	---	---	---	---	---	---	---	-----	---	---	---	-----

Переименование файла

1. Выбрав пункт "Rename", нажмите кнопку [2].

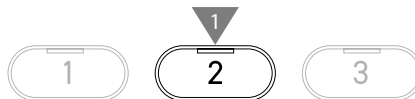

2. С помощью кнопок [ВВЕРХ]/[ВНИЗ] выберите файл для переименования.

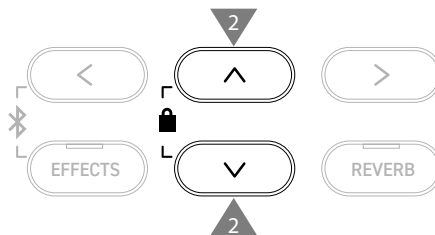

3. Нажмите кнопку [2].
4. Введите новое имя файла.

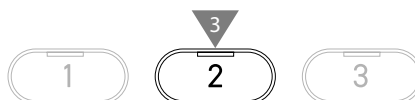

Перемещайте курсор с помощью кнопок [ВЛЕВО]/[ВПРАВО], а для выбора символов используйте кнопки [ВВЕРХ]/[ВНИЗ].

Максимальная длина имени файла составляет 12 символов.

5. Нажмите кнопку [2] после ввода имени файла.
6. Нажмите кнопку [1] для подтверждения сохранения или кнопку [3] для отмены операции.

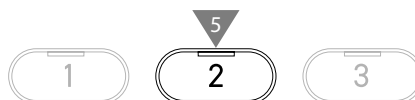
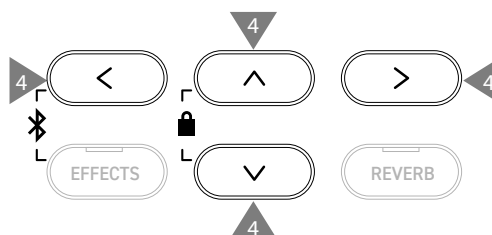

11 Delete File (Удаление файлов)

Удаление файла

1. Выбрав пункт "Delete", нажмите кнопку [2].

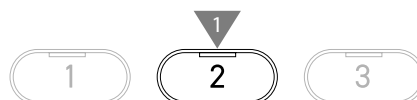

2. С помощью кнопок [ВВЕРХ]/[ВНИЗ] выберите файл для удаления.

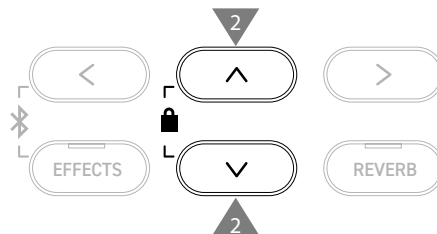

3. Нажмите кнопку [2].
4. Нажмите кнопку [1] для подтверждения удаления или кнопку [3] для отмены операции.

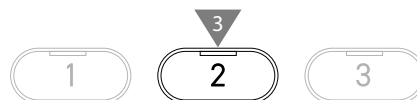

12 Format USB (Форматирование USB-носителя)

Форматирование

1. Выбрав пункт "Format", нажмите кнопку [2].

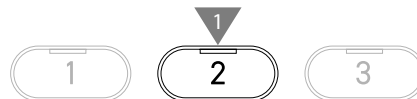

2. Нажмите кнопку [1] для подтверждения форматирования или кнопку [3] для отмены операции.



Настройки Bluetooth

✓ Наличие функции Bluetooth зависит от региона продаж.

Настройки Bluetooth

Тип	Описание	Способ подключения
Bluetooth MIDI	При использовании приложений для смарт-устройств, поддерживающих Bluetooth MIDI, данная функция позволяет управлять инструментом через приложение или дистанционно отправлять и получать MIDI-данные.	Включите функцию Bluetooth смарт-устройства, запустите приложение, поддерживающее Bluetooth MIDI, затем выберите "CA501 MIDI" на экране настройки подключения приложения.
Bluetooth Audio	Данная функция делает возможной беспроводную передачу аудиоданных для воспроизведения музыкальных файлов, хранящихся на смарт-устройстве, через динамики инструмента.	Включите функцию Bluetooth на смарт-устройстве, а затем выберите "CA501" на экране настройки подключения по Bluetooth в приложении. Если "CA501 Audio" не появляется в списке устройств, нажмите и удерживайте кнопки [ВЛЕВО] и [EFFECTS] на панели управления инструмента, когда на дисплее отображается Основной экран. После успешного сопряжения инструмент будет автоматически подключаться к смарт-устройству при включении.

✓

- Более подробные инструкции по сопряжению Bluetooth-устройств вы найдете в дополнительном руководстве по Bluetooth на веб-сайте Kawai Global: <https://www.kawai-global.com/support/manual>.
- Одновременно по Bluetooth Audio или Bluetooth MIDI можно подключить к цифровому пианино только одно смарт-устройство.

Переход к экрану настроек Bluetooth

1. Находясь в меню настроек, используйте кнопки [ВВЕРХ]/[ВНИЗ], чтобы выбрать пункт "Bluetooth Settings".



2. Нажмите кнопку [2], чтобы перейти к экрану настроек Bluetooth.
3. Используйте кнопки [ВВЕРХ]/[ВНИЗ] для выбора желаемой функции.



4. Используйте кнопки [ВЛЕВО]/[ВПРАВО] для изменения значений.

- Одновременное нажатие кнопок [ВЛЕВО]/[ВПРАВО] восстанавливает значение по умолчанию.

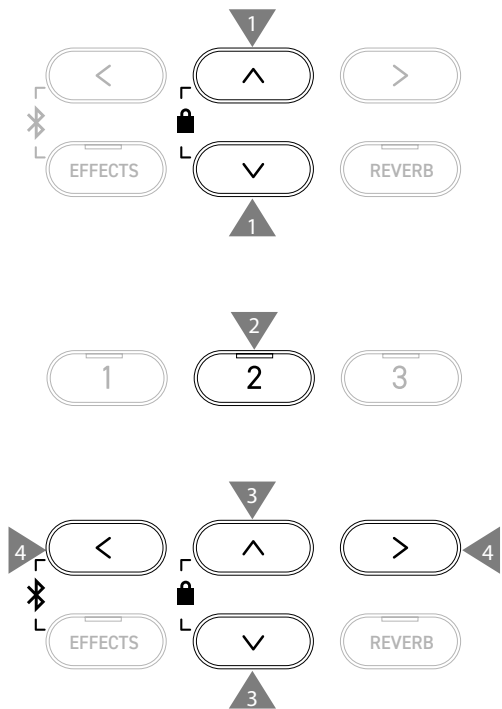

Меню настроек

1 Bluetooth

■ Настройки Bluetooth

Эта функция может быть включена или выключена. Включите функцию Bluetooth на цифровом пианино, а затем включите Bluetooth в приложении на вашем смарт-устройстве рядом с инструментом.



2 Bluetooth Audio Volume (Громкость Bluetooth Audio)

Данная функция позволяет управлять громкостью музыки, сохраненной на смарт-устройстве, которая воспроизводится через динамики цифрового пианино.

Сначала следует отрегулировать громкость на смарт-устройстве или с помощью слайдера [MASTER VOLUME] инструмента, после чего вы можете использовать этот параметр для дополнительной настройки.



На дисплее название функции отображается как "Bluetooth Vol".

■ Настройка громкости Bluetooth Audio

Значение параметра Bluetooth Audio регулируется в диапазоне от -15 до +15.



Поиск и устранение неисправностей

Питание (настройки)

Проблема	Возможная причина и решение	Стр.
Инструмент не включается.	Убедитесь, что кабель питания плотно подключен к инструменту, а адаптер питания к электрической розетке.	Стр. 13
Инструмент внезапно включился. Инструмент выключается самопроизвольно.	Проверьте, не включена ли функция Auto Power Off (Автоматическое отключение питания).	Стр. 50
Дисплей инструмента внезапно отключился.	Если функцией Auto Display Off (Автоматическое выключение дисплея) задан период бездействия, то дисплей будет автоматически выключаться по прошествии этого промежутка времени. Нажмите любую из кнопок на панели управления инструмента, чтобы снова включить дисплей.	Стр. 50

Звук/Исполнение

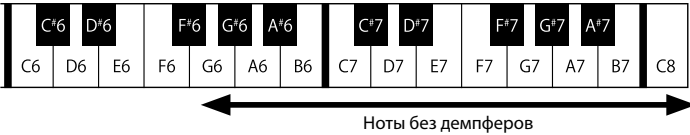
Проблема	Возможная причина и решение	Стр.
Инструмент не воспроизводит звук.	<ul style="list-style-type: none"> Убедитесь, что уровень громкости не установлен на минимум. Убедитесь, что к гнезду [PHONES] не подключены наушники или переходник для наушников. Убедитесь, что функция Local Control включена. 	Стр. 14 см. MIDI-руководство
Звучание искажается при исполнении определенных произведений или при повышении громкости.	При исполнении некоторых музыкальных произведений высокий уровень громкости может привести к искажению звучания. Если это произошло, уменьшите уровень громкости.	Стр. 14
Высота или качество звука некоторых фортепианных тембров звучит странно.	Встроенные тембры цифрового пианино призваны максимально точно воспроизводить звучание, создаваемое акустическим роялем, во всех его нюансах. Так как звучание фортепиано складывается из разнообразных резонансов и шумов, его восприятие может изменяться в зависимости от акустики помещения и окружающих условий. Восприятие звука также изменяется, когда вы слышите одну ноту отдельно или составе сложной композиции. В связи с этим, иногда вы можете слышать сильные обертона, а высота нот и качество звука может показаться странным. Но это естественное поведение инструмента.	
Клавиши звучат с разной громкостью.	Отрегулируйте громкость клавиш с помощью функции Key Volume (Громкость клавиатуры).	Стр. 60
Некоторые клавиши неправильно настроены.	Настройте эти клавиши с помощью функции User Tuning.	Стр. 59
Слышен шум или металлический звук.	Отрегулируйте значения функций Tone Control, Fall-back Noise и/или Damper Noise.	Стр. 48 Стр. 56 Стр. 55
Звучание слишком приглушенное или наоборот пронзительное.	Отрегулируйте значения функций Topboard Simulation, Tone Control, Touch Curve и/или Voicing.	Стр. 48 Стр. 53 Стр. 54
При отпускании клавиш возникает шум.	Отрегулируйте значения функций Fall-back Noise и/или Key-off Effect.	Стр. 56 Стр. 56
Ноты верхнего регистра продлеваются дольше, даже если правая педаль не нажата.	<p>Это естественное поведение инструмента. Верхний регист акустического фортепиано (см. ниже) не оснащается заглушающими звук демпферами. Данный инструмент в точности воспроизводит звучание недемпфируемых струн, позволяя ему продлеваться, даже когда правая педаль не нажата.</p> 	
Педаль работает с перебоями или вовсе не работает.	Убедитесь, что провод педального блока плотно вставлен в разъем инструмента. Даже если кабель педального блока уже подключен, попробуйте вытащить его и снова вставить в разъем.	

Проблема	Возможная причина и решение	Стр.
Блок педалей неустойчив.	Убедитесь, что опорный винт блока педалей надлежащим образом вывернут и упирается в пол.	Стр. 12
При нажатии на педаль слышен шум.	Звук, создаваемый недемпфируемыми струнами, может быть слышен вне зависимости от того, нажаты какие-либо клавиши или нет. Это не является неисправностью.	

Подключение

Проблема	Возможная причина и решение	Стр.
Не удается подключить инструмент к смарт-устройству.	<ul style="list-style-type: none"> Убедитесь, что на инструменте включена функция Bluetooth. Используйте средства подключения в приложении вместо настроек Bluetooth вашего смарт-устройства. 	Стр. 78
Не удается установить соединение с сопряженным устройством.	Если соединение обрывается сразу после сопряжения, попробуйте отключить функцию Bluetooth на смарт-устройстве, затем снова включите ее и попытайтесь подключиться к инструменту.	Стр. 78
Название пианино не отображается на смарт-устройстве.	Проверьте, не подключено ли к цифровому пианино другое смарт-устройство по Bluetooth MIDI/Bluetooth Audio. Находясь на Основном экране, нажмите и удерживайте кнопки [ВЛЕВО] и [EFFECTS], чтобы отменить сопряжение.	Стр. 77
Не удается отправить записанное исполнение встроенных композиций.	Записанное исполнение встроенных композиций невозможно передать по Bluetooth MIDI.	

Воспроизведение композиций

Проблема	Возможная причина и решение	Стр.
Учебная пьеса не воспроизводится.	Выберите учебную пьесу, а затем нажмите кнопку [PLAY/STOP].	Стр. 37
Нет звука при воспроизведении аудиофайла (MP3 или WAV).	Убедитесь, что громкость USB-рекордера не установлена на "0".	
Не удается воспроизвести аудиофайлы, сохраненные на запоминающем USB-устройстве.	<p>Формат аудиофайлов может не поддерживаться.</p> <p>Скорости передачи данных запоминающего USB-устройства может быть недостаточно для воспроизведения аудиофайлов. Попробуйте использовать другое запоминающее USB-устройство, соответствующее поколению USB 2.0 Hi-Speed.</p>	Стр. 17
Громкость файлов MP3 и WAV слишком низкая или слишком высокая (искаженная).	Отрегулируйте параметр уровня записи.	Стр. 21
При воспроизведении файла SMF слышны посторонние шумы. Нет звука при воспроизведении файла SMF.	<p>Данный инструмент не полностью совместим с General MIDI.</p> <p>Таким образом, в некоторых файлах определенные инструменты могут звучать по-другому или вообще не издавать звуков. Это не является неисправностью.</p>	

Список встроенных произведений

Список тембров/демонстрационных композиций

PIANO1 Piano 1		
Тембр	Название композиции	Композитор
SK-EX Competition Grand Piano Concert	Scherzo No.2	Ф. Шопен
EX Concert Grand Piano Concert	La Campanella	Ф. Лист
SK-5 Grand Piano Classic	Lieder Ohne Worte No.18 "Duetto"	Ф. Мендельсон
SK-EX Competition Grand Piano Jazz	Original	Kawai
EX Concert Grand Piano Standard	Petit chien	Ф. Шопен
SK-EX Competition Grand Piano Mellow	Sonata No.30 Op.109	Л. В. Бетховен
EX Concert Grand Piano Mellow	La Fille aux Cheveux de lin	К. Дебюсси

PIANO2 Piano 2		
Тембр	Название композиции	Композитор
Upright Piano Classic	Nocturne No. 20 Op. posth.	Ф. Шопен
EX Concert Grand Piano Pop	Original	Kawai
SK-5 Grand Piano Pop	—	—
Upright Piano Boogie	—	—
EX Concert Grand Piano Modern	Original	Kawai
Upright Piano Honky Tonk	—	—

E.PIANO Electric Piano		
Тембр	Название композиции	Композитор
Tine Electric Piano	Original	Kawai
Reed Electric Piano	—	—
Modern Electric Piano	Original	Kawai
Tine Electric Piano 2	—	—
Modern Electric Piano 2	Original	Kawai
Clavi	Original	Kawai

ORGAN Organ		
Тембр	Название композиции	Композитор
Jazz Organ	Original	Kawai
Blues Organ	Original	Kawai
Ballad Organ	—	—
Gospel Organ	—	—
Church Organ	Chorale Prelude "Wachet auf, ruft uns die Stimme."	И. С. Бах
Diapason	Wohl mir, daß ich Jesum habe	И. С. Бах
Diapason Octave	—	—
Principal Octave	—	—

HARPSI Harpsi & Mallets		
Тембр	Название композиции	Композитор
Harpsichord	French Suite No.6	И. С. Бах
Vibraphone	Original	Kawai
Marimba	—	—
Celesta	—	—



Strings

Тембр	Название композиции	Композитор
Slow Strings	Original	Kawai
String Pad	Original	Kawai
Warm Strings	—	—
String Ensemble	Le quattro stagioni La primavera	А. Вивальди



Vocal & Pad

Тембр	Название композиции	Композитор
Choir	Londonderry Air	Ирландская народная песня
Choir 2	Original	Kawai
New Age Pad	Original	Kawai
Atmosphere	Original	Kawai



Bass & Guitar

Тембр	Название композиции	Композитор
Wood Bass	Original	Kawai
Electric Bass	Original	Kawai
Fretless Bass	Original	Kawai
Wood Bass & Ride	Original	Kawai
Ballad Guitar	Original	Kawai
Pick Nylon Guitar	Original	Kawai

Список ритмических рисунков

№	Название
1	8 Beat 1
2	8 Beat 2
3	8 Beat 3
4	16 Beat 1
5	16 Beat 2
6	16 Beat 3
7	16 Beat 4
8	16 Beat 5
9	16 Beat 6
10	Rock Beat 1
11	Rock Beat 2
12	Rock Beat 3
13	Hard Rock
14	Heavy Beat
15	Surf Rock
16	2nd Line
17	50 Ways
18	Ballad 1
19	Ballad 2
20	Ballad 3
21	Ballad 4
22	Ballad 5
23	Light Ride 1
24	Light Ride 2
25	Smooth Beat
26	Rim Beat
27	Slow Jam
28	Pop 1
29	Pop 2
30	Electro Pop 1
31	Electro Pop 2
32	Ride Beat 1
33	Ride Beat 2
34	Ride Beat 3
35	Ride Beat 4
36	Slip Beat
37	Jazz Rock
38	Funky Beat 1
39	Funky Beat 2
40	Funky Beat 3
41	Funk 1
42	Funk 2
43	Funk 3
44	Funk Shuffle 1
45	Funk Shuffle 2
46	Buzz Beat
47	Disco 1
48	Disco 2
49	Hip Hop 1
50	Hip Hop 2

№	Название
51	Hip Hop 3
52	Hip Hop 4
53	Techno 1
54	Techno 2
55	Techno 3
56	Heavy Techno
57	8 Shuffle 1
58	8 Shuffle 2
59	8 Shuffle 3
60	Boogie
61	16 Shuffle 1
62	16 Shuffle 2
63	16 Shuffle 3
64	T Shuffle
65	Triplet 1
66	Triplet 2
67	Triplet 3
68	Triplet 4
69	Triplet Ballad 1
70	Triplet Ballad 2
71	Triplet Ballad 3
72	Motown 1
73	Motown 2
74	Ride Swing
75	H.H. Swing
76	Jazz Waltz 1
77	Jazz Waltz 2
78	5/4 Swing
79	Fast 4 Beat
80	H.H. Bossa Nova
81	Ride Bossa Nova
82	Beguine
83	Mambo
84	Cha Cha
85	Samba
86	Light Samba
87	Surdo Samba
88	Latin Groove
89	Afro Cuban
90	Songo
91	Bembe
92	Merenge
93	Reggae
94	Tango
95	Habanera
96	Waltz
97	Ragtime
98	Country & Western
99	March
100	6/8 March

Подключение к другим устройствам

Данный инструмент оснащен различными разъемами, которые позволяют подключать к нему различные MIDI-устройства, компьютеры, динамики и микшеры. Кроме того, к системе звукоусиления инструмента можно подключить внешние источники аудиосигнала, например, MP3-плеер, планшет или внешнюю клавиатуру. На иллюстрации ниже приведена визуальная схема всех разъемов и способы их использования.

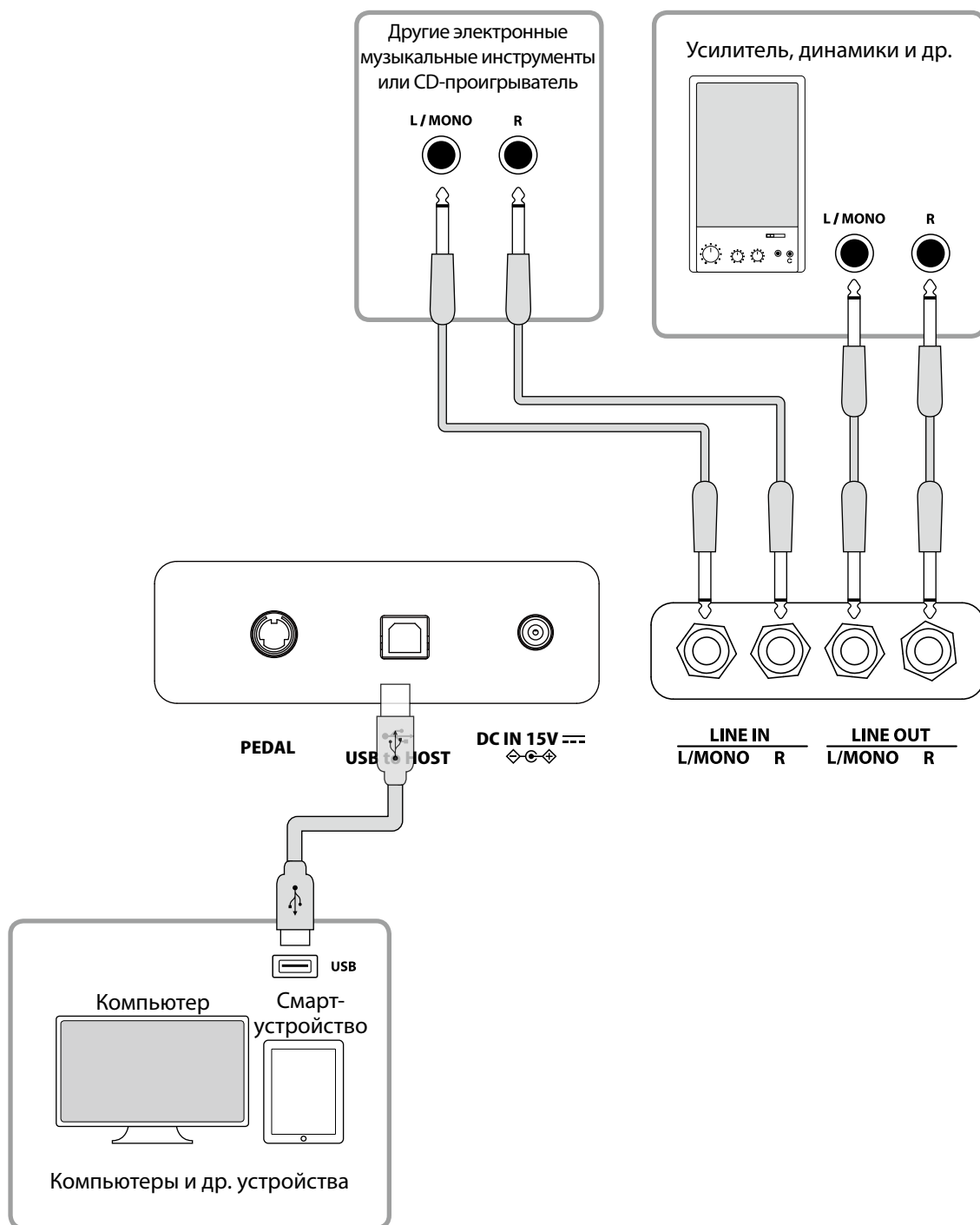

- Перед подключением к другим устройствам выключайте питание инструмента.
- Не соединяйте между собой линейный вход (LINE IN) инструмента и его линейный выход (LINE OUT). Это может привести к возникновению шума и повреждению инструмента.

■ Драйверы USB

Для осуществления обмена данными между этим цифровым пианино и компьютером по USB, на компьютер необходимо установить драйвер USB-MIDI, чтобы цифровое пианино могло функционировать корректно. На большинстве современных операционных систем установка драйвера происходит автоматически и дополнительных действий не требуется.

Версия драйвера USB-MIDI зависит от установленной на компьютере операционной системы. Более подробная информация приведена на веб-сайте Kawai Global:

<https://www.kawai-global.com/support/manual>

■ Подключение к смарт-устройствам

Данное цифровое пианино способно подключаться к смарт-устройствам, позволяя использовать мобильные приложения, созданные для работы с этим инструментом.

Перед подключением смарт-устройства, пожалуйста, ознакомьтесь с последней информацией о поддержке приложений и условиях их работы. Эта информация приведена на веб-сайте Kawai Global:

<https://www.kawai-global.com/support>

■ Замечания об использовании порта USB TO HOST

При одновременном подключении устройства по Bluetooth MIDI и по USB-кабелю приоритет отдается Bluetooth MIDI.
Подключая цифровое пианино к компьютеру с помощью USB-кабеля, сначала подсоедините сам кабель, а затем включите цифровое пианино.
После подключения цифрового пианино к компьютеру по USB может потребоваться некоторое время для установления соединения между ними.
Если, при подключении инструмента к компьютеру через USB-хаб, возникают перебои, подключите USB-кабель напрямую к одному из USB-портов компьютера.
Случайное отсоединение USB-кабеля или включение/выключение цифрового пианино может привести к сбоям в работе инструмента или компьютера в следующих случаях: <ul style="list-style-type: none"> - во время установки драйвера - во время перезагрузки компьютера - во время работы приложения MIDI - во время взаимодействия с компьютером - когда компьютер находится в энергосберегающем режиме.
Порт [USB to Device] предназначен только для подключения запоминающих USB-устройств. Подключайте запоминающее USB-устройство напрямую без кабелей-удлинителей.
В зависимости от настроек компьютера, функции USB могут работать некорректно. Пожалуйста, ознакомьтесь с руководством к вашему компьютеру и внесите необходимые изменения в его настройки.

Руководство по сборке



Для сборки потребуется участие не менее двух человек.
 При перемещении инструмента всегда держите его в горизонтальном положении.
 Соблюдайте особую осторожность, чтобы не защемить пальцы между деталями инструмента.

Комплект поставки

Перед началом сборки цифрового пианино убедитесь в наличии всех деталей, перечисленных ниже.
 Также для сборки вам потребуется крестовая отвертка.

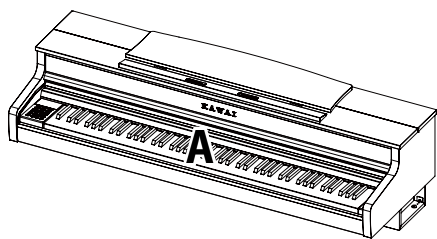

Корпус инструмента

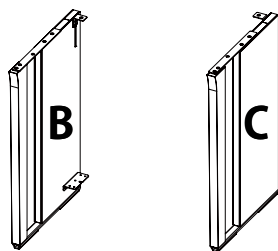

Боковые панели
(левая и правая)

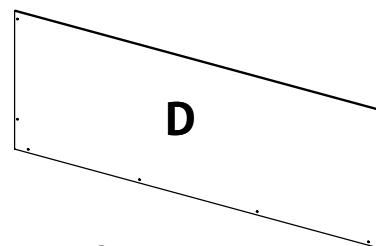

Задняя панель

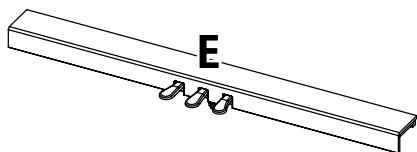

Блок педалей
(включая опорный винт)

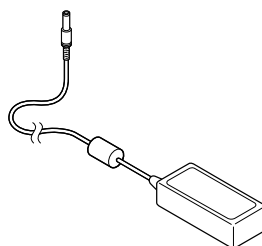

Сетевой адаптер



Кабель питания

Набор винтов

- a** Винт (с плоской и пружинной шайбой) x 4 шт.



- b** Шуруп (длинный, черный, 4x30 мм) x 4 шт.*

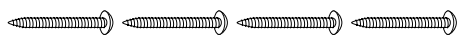

- c** Шуруп (короткий, черный, 4x20 мм) x 4 шт.*

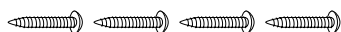

- d** Шуруп (серебристый, 4x16 мм) x 4 шт.

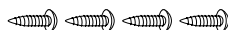

* **d** Серебристые шурупы упакованы в отдельный пакет.

* Для инструментов с другим цветом покрытия вместо черных шурупов прилагаются серебристые.

Комплект держателя для наушников

Держатель
для наушников



Крепежный винт (4x14 мм) x 2 шт.



1. Присоединение боковых панелей (B и C) к блоку педалей (E)

- ① Освободите и распрямите кабель для педалей, прикрепленный к задней части блока педалей (E) (только в одной точке).
- ② С помощью крепежных винтов по обеим сторонам блока педалей (E) присоедините к нему левую (B) и правую (C) боковые панели.
- ③ Убедитесь, что боковые панели (B и C) и блок педалей (E) ровно состыкованы и между ними нет зазоров. Теперь затяните крепежные винты.
- ④ Вставьте четыре коротких серебристых шурупа **d** в оставшиеся отверстия. Затяните их, скрепляя боковые панели с блоком педалей.

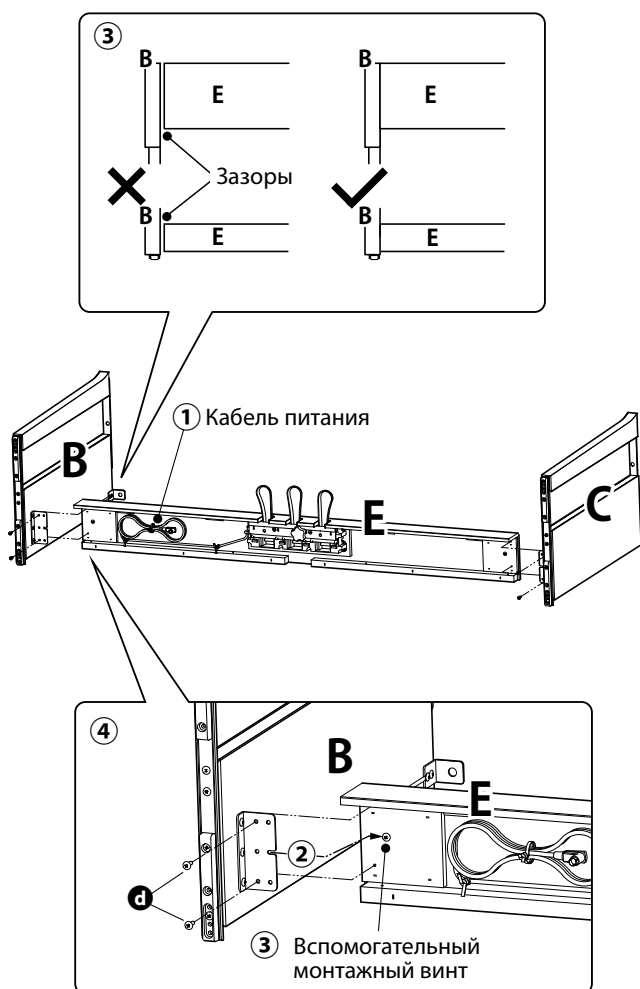

2. Установка задней панели (D)

- ① Поставьте конструкцию, собранную из боковых панелей (B и C) и блока педалей (E), вертикально на пол, как показано на иллюстрации ниже.
- Убедитесь в том, что опорный винт **b** ввернут в pedalную панель, а на полу нет посторонних предметов.
- ② Прикрепите заднюю панель (D) к левой и правой боковым панелям (B и C) с помощью двух длинных черных шурупов **b**. Не затягивайте шурупы до конца.
- ③ Установите заднюю панель (D) и блок педалей (E) так, чтобы совпадали их крепежные отверстия, а затем скрепите их с помощью четырех коротких черных шурупов **c**.
- ④ Убедитесь, что боковые панели (B и C) и задняя панель (D) ровно состыкованы и между ними нет зазоров, а затем затяните ранее установленные длинные черные шурупы* **b**.

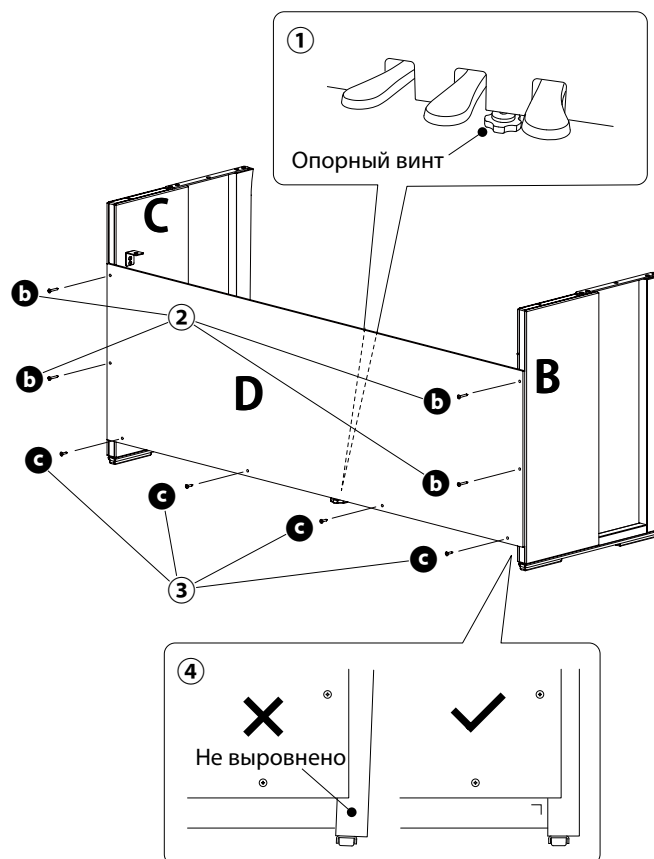

* Для инструментов с другим цветом покрытия вместо черных шурупов прилагодятся серебристые.

3. Установка корпуса (A) на стойку

- ① Поднимите корпус инструмента (A) и осторожно поставьте его на стойку. Установите корпус (A) так, чтобы при взгляде сверху спереди него были видны отверстия для винтов.
- ② Надежно зафиксируйте боковую панель (C). Начиная сдвигать корпус (A) вперед, одновременно придерживая его одной рукой спереди, чтобы не опрокинуть его. Крючки на нижней стороне корпуса (A) должны пристыковаться к металлическим пластинам на боковых панелях.



Соблюдайте осторожность, чтобы не защемить пальцы между корпусом (A) и стойкой.

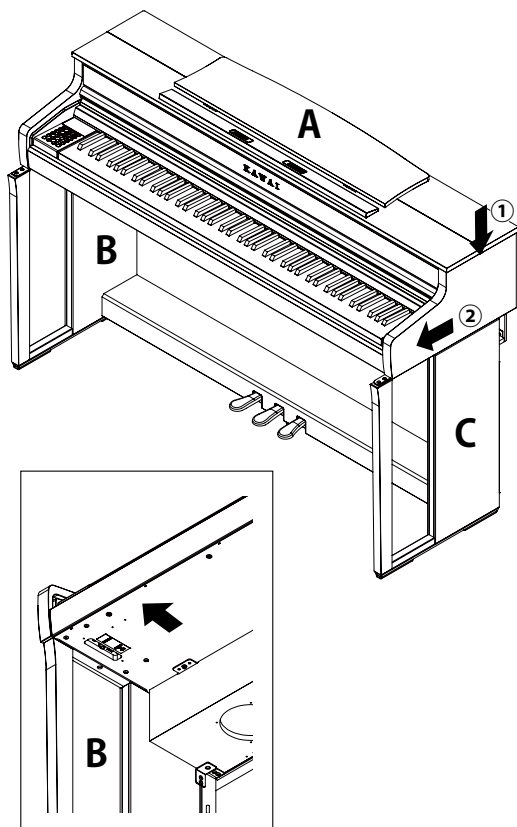

4. Закрепление корпуса (A) на стойке

- ① Временно зафиксируйте корпус (A) на стойке с помощью четырех винтов (a) (с плоской и пружинной шайбами).
- ② Сперва наживите винты (a), а затем сместите корпус (A) так, чтобы все четыре винта входили в отверстия прямо и до конца. Затем выровняйте выступы слева и справа.
- ③ Теперь затяните наживленные винты (a), пока пружинная шайба не станет плоской, чтобы корпус (A) надежно закрепился на стойке.



Надежно затягивайте винты, фиксирующие корпус (A) на стойке. В противном случае может возникнуть опасность падения корпуса со стойки.

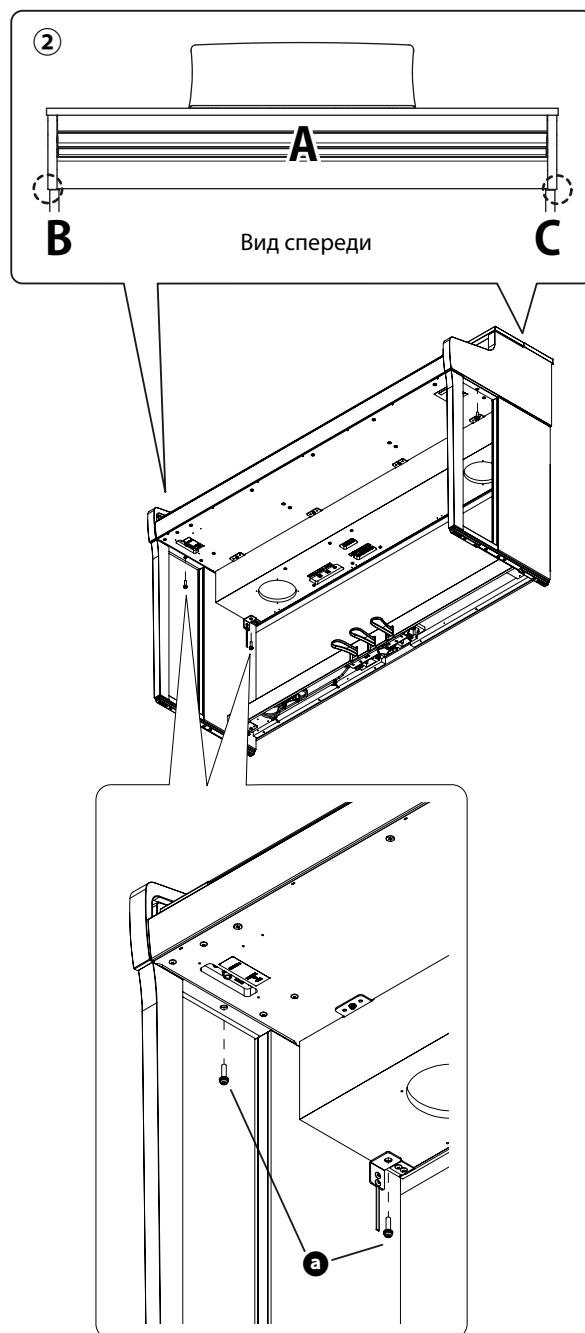

5. Подключение кабелей

- ① Пропустите провод блока педалей (E) через проем в задней панели (D) к обратной стороне инструмента и подключите кабель к разъему PEDAL на нижней стороне корпуса (A).
- ② Подключите сетевой адаптер к кабелю питания, а кабель питания – к разъему [DC IN].
- ③ С помощью хомутов закрепите кабели на левой боковой панели (B).



- Используйте правильную ориентацию при подключении штекеров.
- Вставляйте штекер прямо. Чрезмерные усилия могут привести к повреждениям.

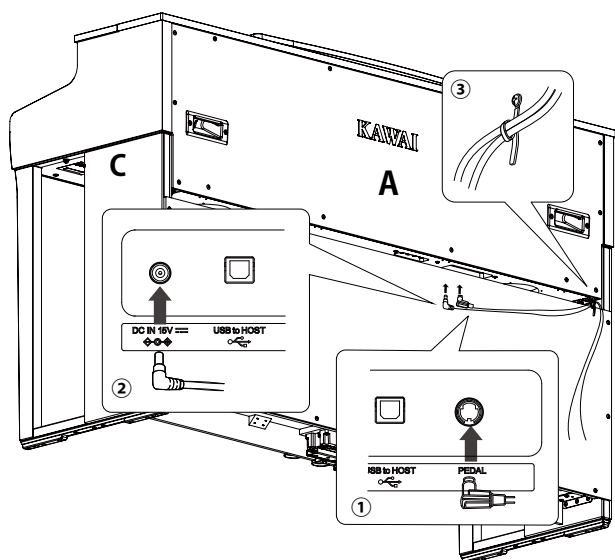

Вставляйте штекер прямо и под правильным углом. Не прилагайте к нему чрезмерных усилий. В противном случае вы можете повредить контакты.



Держите под прямым углом

Не сгибайте

Не тяните за кабель

6. Установка крючка для наушников

Прикрепите крючок для наушников к отверстиям, как показано на иллюстрации, используя четыре шурупа (4 x 14 мм), входящих в комплект поставки.

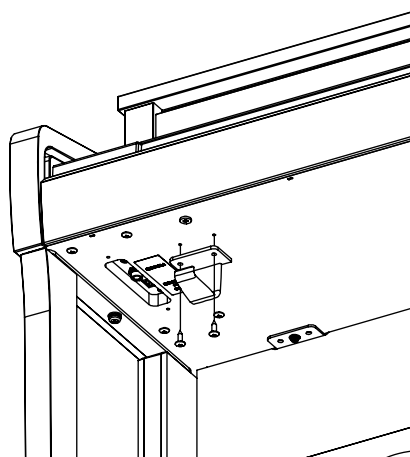

7. Регулировка опорного винта

Поворачивайте опорный винт блока педалей (E) до тех пор, пока он не упрется в пол. В зависимости от типа и состояния поверхности пола, вы можете услышать как опорный винт трется об пол при нажатии на педали. В таком случае положите под опорный винт отрезок войлока или ковра, чтобы заполнить свободное пространство между ним и полом.



Использование инструмента с неправильно установленным опорным винтом может привести к поломке основания блока педалей.

Перемещая инструмент, необходимо его приподнимать над полом, а не везти.

Спецификация сетевых адаптеров

Данная таблица спецификаций сетевых адаптеров соответствует требованиям Постановления Комиссии Евросоюза (EU) 2019/1782.

	Тип адаптера			
	PS-129	PS-154	PS-241	PS-242
Торговая марка производителя	KAWAI	KAWAI	KAWAI	KAWAI
Модель	PS-129	PS-154	PS-241	PS-242
Входное напряжение	230 В	230 В	230 В	230 В
Частота переменного тока	50 Гц	50 Гц	50 Гц	50 Гц
Выходное напряжение	12,0 В	15,0 В	24,0 В	24,0 В
Выходной ток	2,0 А	4,0 А	6,2 А	5,0 А
Выходная мощность	24,0 Вт	60,0 Вт	150,0 Вт	120,0 Вт
Средняя эффективность	90.38%	90.17%	90.41%	91.55%
Эффективность при низкой нагрузке (10%)	85.71%	85.13%	78.62%	88.84%
Потребляемая мощность без нагрузки	0,061 Вт	0,200 Вт	0,135 Вт	0,020 Вт

Технические характеристики

Клавиатура	Механика Grand Feel Compact с функцией Let-Off, тройным сенсором и противовесами 88 клавиш из дерева с покрытием Ivory Touch
Дисплей	OLED, 128 x 64 точки
Полифония	макс. 256 нот
Количество тембров	45 тембров  Стр. 81
Метроном	Размеры 1/4, 2/4, 3/4, 4/4, 5/4, 3/8, 6/8, 7/8, 9/8, 12/8 + 100 ритмических рисунков
Встроенный рекордер	10 ячеек памяти, 2 дорожки, общий объем около 90 000 нот
USB-рекордер	Воспроизведение: MP3 (битрейт: 8-320 кбит/с, частота семплирования 44,1 кГц, 48 кГц или 32 кГц), WAV (44,1 кГц, 16 бит), SMF, KSO (формат встроенного рекордера)
Встроенные произведения	Демонстрационные произведения: 33 Фортепианная музыка: 29 Пьесы Concert Magic: 176
Виртуальный настройщик	Кривые чувствительности, Интонировка, Резонанс при нажатой правой педали, Шум демпферов, Резонанс струн, Резонанс недемпфируемых струн, Резонанс корпуса, Эффект отпускания клавиши, Шум возврата молоточков, Шум молоточков, Задержка молоточков, Верхняя крышка рояля, Затухание удерживаемых нот, Затухание сыгранных нот, Минимальная чувствительность, Растянутая настройка/Пользовательская настройка, Температура, Основной тон температуры, Громкость клавиатуры, Регулировка нажатия полупедали, Настройка эффекта левой педали
Настройки наушников	Пространственный звук в наушниках, Тип наушников, Громкость наушников,
Bluetooth®	MIDI: Bluetooth (Ver. 5.0 GATT-совмест.) / Соответствие спецификации Bluetooth Low Energy MIDI AUDIO: Bluetooth (Ver. 5.1 A2DP-совмест.)
Другие функции	Реверберация, Эффекты, Режимы Dual, Split Four Hands, Память параметров, Блокировка панели управления, Транспозиция клавиатуры, Транспозиция исполнения, Регулировка тембра, Громкость динамиков, Баланс на низкой громкости, Подстройка высоты тона, Режим срабатывания правой педали, Настройки запуска, Возврат к заводским установкам, Автоматическое выключение дисплея, Автоматическое отключение питания, Настройки MIDI, Меню USB
Педали	Правая (с поддержкой полунажатия), средняя (состенуто), левая (приглушение)
Клавиатурная крышка	Скользящего типа
Разъемы	Разъем для наушников × 2 (6,3 мм и 3,5 мм), Линейный выход (6,3 мм, L/MONO, R), Линейный вход (6,3 мм, L/MONO, R), USB to Host, USB to Device
Выходная мощность	50 Вт + 50 Вт
Динамики	13 см × 2 (НЧ) (8 × 12) см × 2 (верхние динамики)
Потребляемая мощность	30 Вт (сетевой адаптер PS-242)
Габариты (пюпитр убран)	1425 (Ш) × 485 (Г) × 930 (В) мм
Вес	66 кг

* Технические характеристики и комплект поставки могут быть изменены без предварительного уведомления в целях улучшения продукта.

* Наличие функции Bluetooth зависит от региона продаж.



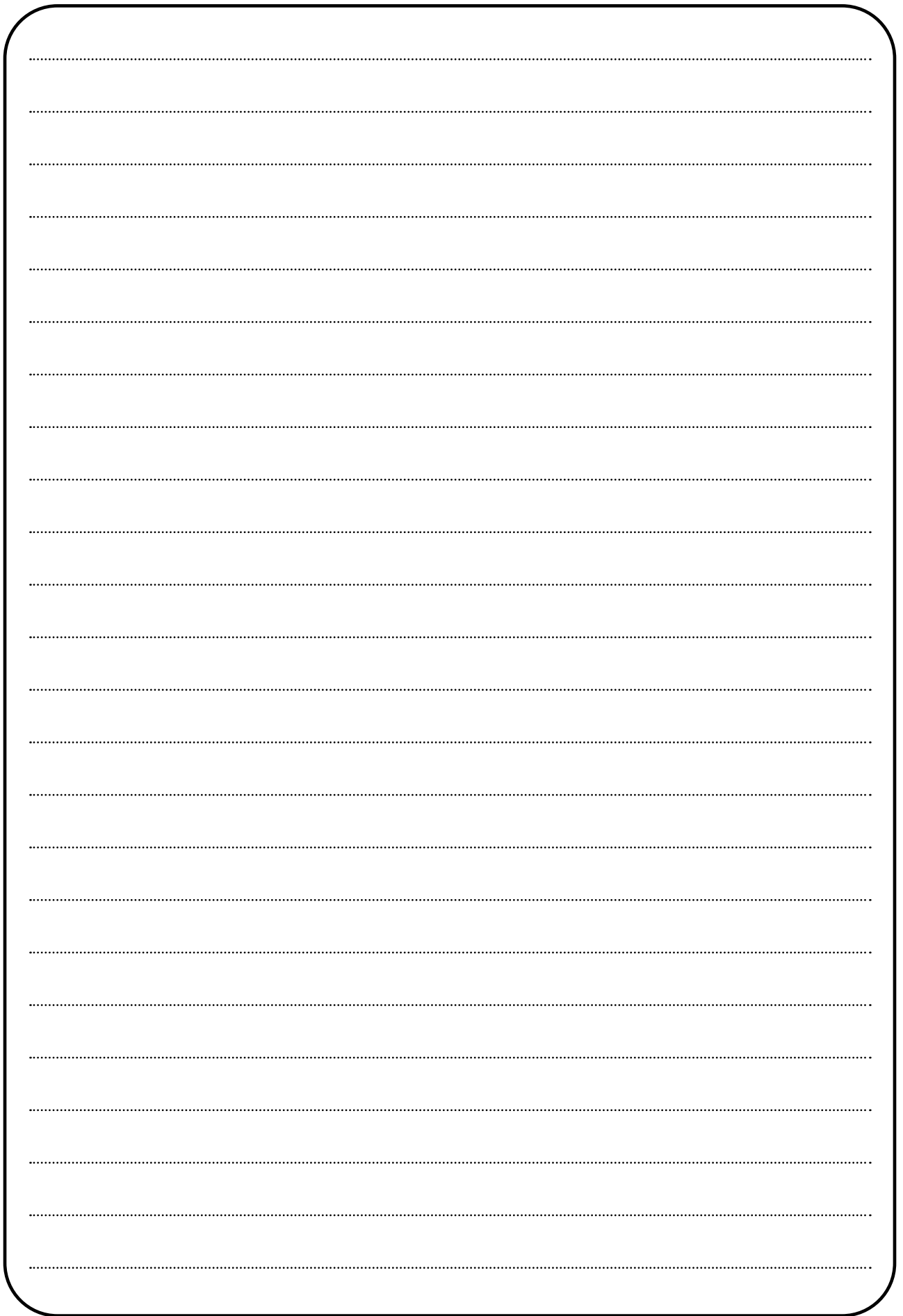

KAWAI

THE FUTURE OF THE PIANO

